



RIDO

BORD 190

INSTRUKCJA OBSŁUGI

PL 

BRAGER[®]

BRAGER Sp. z o.o.
ul. Rolna 11, 63-300 Pleszew
tel.: 795-750-933, 795-750-678
e-mail: serwis@brager.com.pl, www.brager.com.pl

Deklaracja zgodności UE

nr 0066/2021

Firma Brager Sp. z o. o. Pleszew ul. Rolna 11,
63-300 Pleszew deklaruje, że produkowany przez nas:

Regulator temperatury : Rido Bord 190

spełnia wymogi następujących dyrektyw:

Dyrektywa R&TTE 1999/5/WE zastąpiona przez dyrektywę 2014/53/UE

oraz

2014/30/UE Dyrektywa kompatybilności elektromagnetycznej (EMC)

W oparciu o normy zharmonizowane:

PN-EN 55022/2011 zastąpiona przez PN EN 50561 – 1/2013

ETSI EN 301-489-1 V2.1.1

ETSI EN 301-489-3 V2.1.1

PN EN 607-30-1, PN EN 607-30-2-9



A handwritten signature in blue ink, appearing to read 'Urbaniak Rafał'.

Rafał Urbaniak

Prezes Zarządu Brager Sp. z o. o.

1. **Bezpieczeństwo**

1.1. **Uwagi ogólne dotyczące bezpieczeństwa**



Przed przystąpieniem do użytkowania należy przeczytać poniższe przepisy. Nieprzestrzeganie ich może być przyczyną obrażeń i uszkodzeń urządzenia. Dla bezpieczeństwa życia i mienia zachować środki ostrożności zawarte w poniższej instrukcji obsługi, ponieważ producent nie ponosi odpowiedzialności za szkody wyrządzone nieprawidłowym użytkowaniem urządzenia bądź zaniedbaniem ze strony Użytkownika.

1.2 **Ostrzeżenia**

- Montażu urządzenia powinna dokonać osoba posiadająca odpowiednie uprawnienia elektryczne.
- Urządzenie mogą obsługiwać tylko osoby dorosłe.
- Błędne podłączenie przewodów może spowodować uszkodzenie urządzenia!
- Wyładowania atmosferyczne mogą uszkodzić urządzenie, dlatego w czasie burzy należy wyłączyć go z sieci poprzez wyjęcie wtyczki sieciowej z gniazda.
- Urządzenie nie może być wykorzystywane niezgodnie z jego przeznaczeniem.
- Przed sezonem grzewczym i w czasie jego trwania należy sprawdzić stan techniczny przewodów, sprawdzić mocowanie urządzenia, oczyścić je z kurzu i innych zanieczyszczeń.
- Producent zastrzega sobie prawo do zmian w oprogramowaniu i zasadzie działania urządzenia bez każdorazowej zmiany treści instrukcji

1.3 **Uwagi dotyczące gwarancji**



- Wszelkie dokonywane we własnym zakresie przeróbki i naprawy urządzenia mogą być przyczyną pogorszenia parametrów pracy i bezpieczeństwa jego użytkowania. Ich przeprowadzenie jest równoznaczne z utratą gwarancji na urządzenie.

2. Przeznaczenie

Przewodowy panel domowy **AIDO**BORD 190 pełni kilka podstawowych funkcji, które w znacznym stopniu podnoszą komfort obsługi instalacji grzewczej i regulacji temperatury w kontrolowanym pomieszczeniu. Jest to nowoczesny termostat pokojowy, wyposażony w duży dotykowy wyświetlacz, intuicyjny interfejs obsługi oraz wbudowany czujnik umożliwiający sterowanie urządzeniem przy użyciu gestów. Panel **AIDO**BORD 190 posiada szereg funkcjonalności, które pozwalają na nastawę i kontrolę temperatury w wybranym pomieszczeniu zarówno w oparciu o temperaturę powietrza jak i temperaturę ogrzewania podłogowego. Dla podwyższenia komfortu użytkownika, możliwe jest wybranie jednego z kilku predefiniowanych trybów takich jak: Impreza, Wakacje, Ekonomiczny, Wietrzenie i strefy czasowe, które w sposób automatyczny dostosują temperatury do indywidualnych potrzeb mieszkańców.

Urządzenie pełni również funkcję panelu zdalnego, umożliwiając zarządzanie temperaturą kotła, CWU, bufora oraz zaworów mieszających. Informuje o ilości opału w zasobniku oraz o nieprawidłowościach procesu spalania. Pozwala na zatrzymanie i rozpoczęcie pracy kotłów pelletowych oraz zmianę podstawowych parametrów eksploatacyjnych instalacji grzewczej.

Najważniejsze zalety urządzenia:

- Sterowanie temperaturą pokojową w oparciu o temperaturę powietrza i ogrzewania podłogowego
- Możliwość zmiany temperatur kotła, CWU, zaworów mieszających i bufora
- Podgląd temperatury zewnętrznej
- Szeroka gama dostępnych trybów pracy
- Blokada PIN przed nieupoważnioną zmianą parametrów
- Zmiana trybu pracy pomp w instalacji grzewczej
- Alarm dźwiękowy
- funkcja sterowania gestami
- Tryb nocny i dzienny

3. Panel sterowania

3.1. Widok wyświetlacza i panelu

Czujnik natężenia światła i czujnik gestów



Ekran wyświetlacza

Wejście do menu głównego

Data i dzień tygodnia

Alarm

Zegar

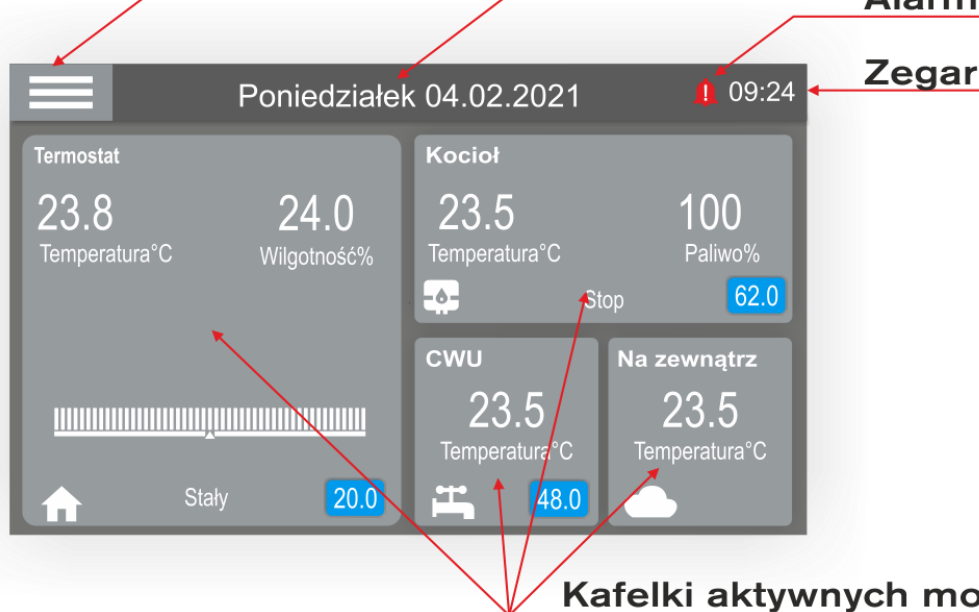

Kafelki aktywnych modułów

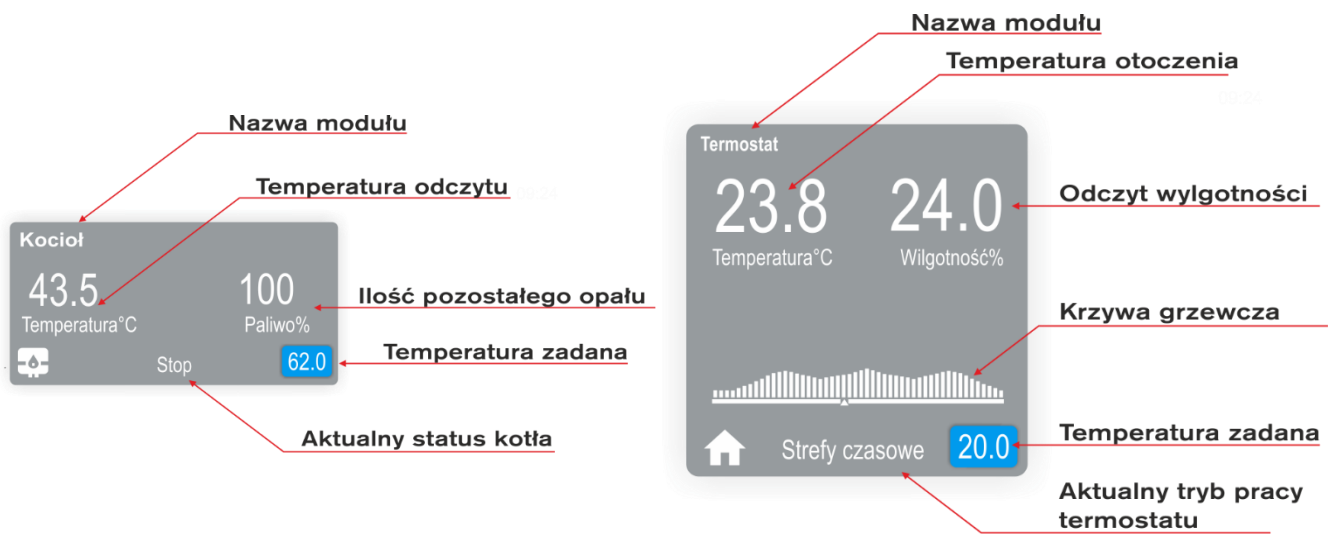

3.2. Poruszanie się po menu



Przesunięcie w lewo - odpowiada za przełączanie między ekranami głównymi, nastawę temperatur oraz przełączanie ekranów statusów. **Przesunięcie w prawo** - odpowiada za przełączanie między ekranami głównymi, nastawę temperatur oraz przełączanie ekranów statusów.

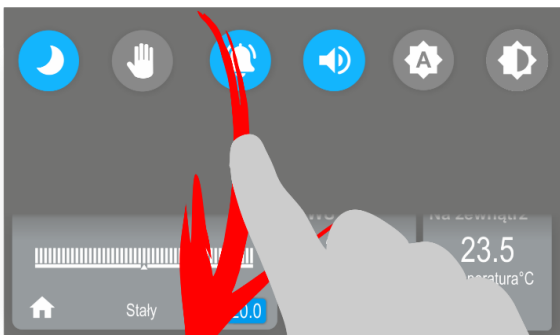

Przesunięcie w dół - Odpowiada za wysunięcie się menu szybkiego dostępu, nastawę temperatur oraz przełączenie ekranów statusów.

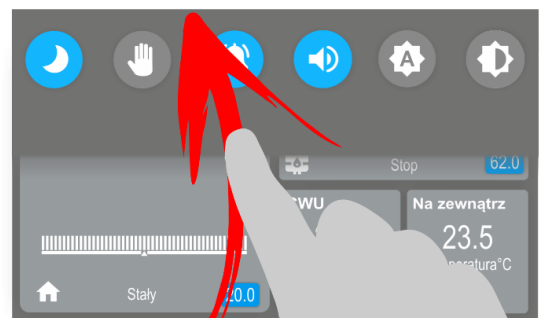

Przesunięcie w górę - umożliwia wyjście z menu szybkiego dostępu, nastawę temperatur oraz przełączenie ekranów statusów.

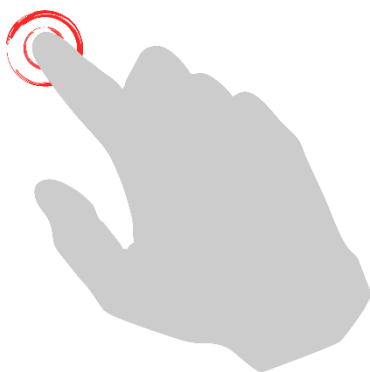

Pojedyncze dotknięcie – Odpowiedzialne jest za większość możliwych akcji w regulatorze: wejście do menu, zatwierdzanie parametrów itp.

3.3. Dostępne gesty

Panel **RIDO**BORD 190 regulatora umożliwia poruszanie się za pomocą gestów, wykonywanych w zasięgu wspólnego czujnika gestów. Za pomocą gestów możliwe jest przechodzenie pomiędzy kaflami (gesty w prawo i w lewo), a także szybki dostęp podręcznego menu.

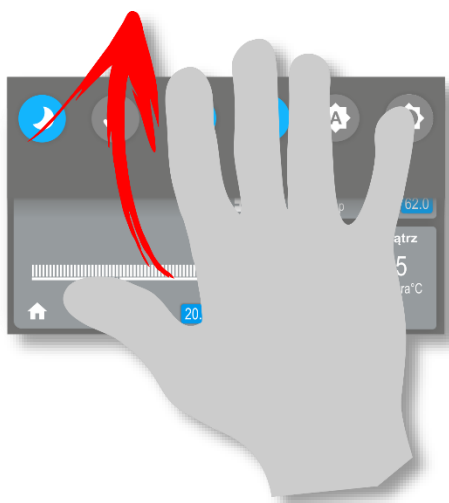

Gest w górę - odpowiada za wejście do menu szybkiego dostępu

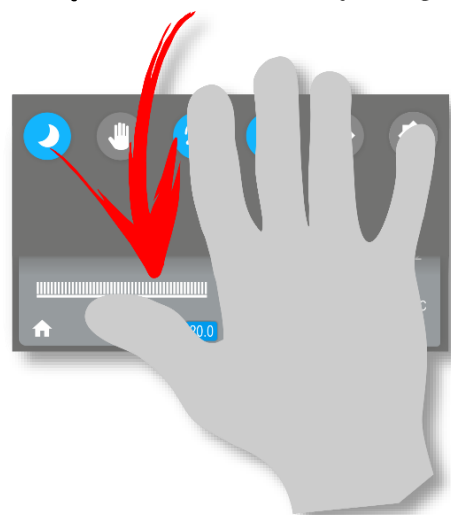

Gest w dół - Odpowiada za wyjście z menu szybkiego dostępu.



Gesty w lewo i w prawo - odpowiadają za zmianę ekranów głównych oraz poruszanie się po menu.



4. Obsługa regulatora

4.1 Pierwsze uruchomienie



Po uruchomieniu panelu pokojowego **RIDO**BORD190 i ukazaniu się ekranu powitalnego wyświetlony zostanie ekran główny z kafłami. Urządzenie pobiera dane bezpośrednio z regulatora zamontowanego na kotle, więc ilość widocznych kafli w termostacie pokojowym zależy bezpośrednio od liczby aktywnych modułów w regulatorze sterującym pracą kotła.

Użytkownik w każdym momencie ma możliwość konfiguracji panelu według własnych potrzeb: Zmiany wartości temperatury dla pomieszczenia, zmiany podstawowych nastaw związanych z pracą kotła, CWU, oraz zaworów mieszających, wyboru jednego z pięciu zadeklarowanych trybów pracy oraz zmiany podstawowych funkcji określających pracę oraz zachowanie panelu pokojowego.

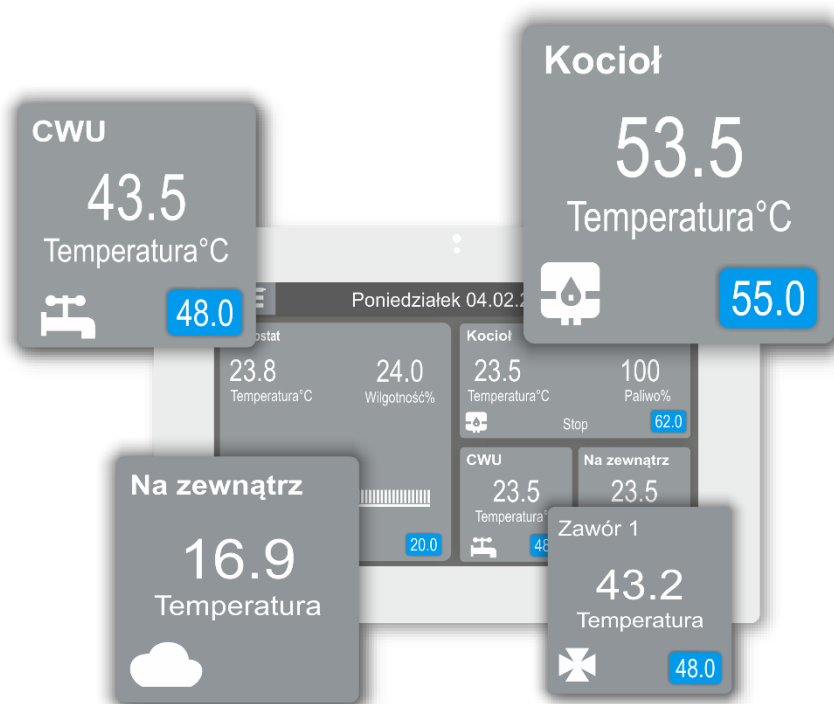
W celu usprawnienia obsługi urządzenia, najważniejsze ustawienia oraz odczyty temperatur znajdują się na kafłach głównych. Ilość kafli zależy od ilości uruchomionych modułów i funkcji w regulatorze zamontowanym na kotle. (rys. 1)



rys. 1

Kafle oprócz wyświetlania aktualnych parametrów posiadają również możliwość zmiany podstawowych ustawień. Przykładowy ekran (rys.2) przedstawia aktualny odczyt temperatury w pomieszczeniu (wartość 20.1°C w przykładowym ekranie), wilgotność (wartość 40.3% w przykładowym ekranie) oraz temperaturę zadaną (wartość 20.0°C w przykładowym ekranie). Zwiększenie i zmniejszenie wartości nastawy temperatury zadanej dokonujemy poprzez naciśnięcie kafa 20.0 i wybranie wartości za pomocą suwaka, naciśnięcia górnej/dolnej strzałki   lub przesunięcia rolki w dół/górę rys. 3

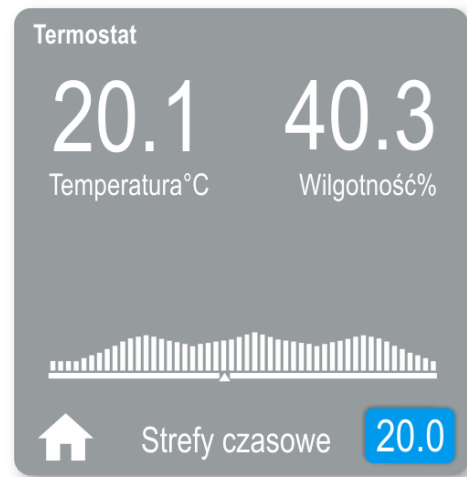

rys. 2

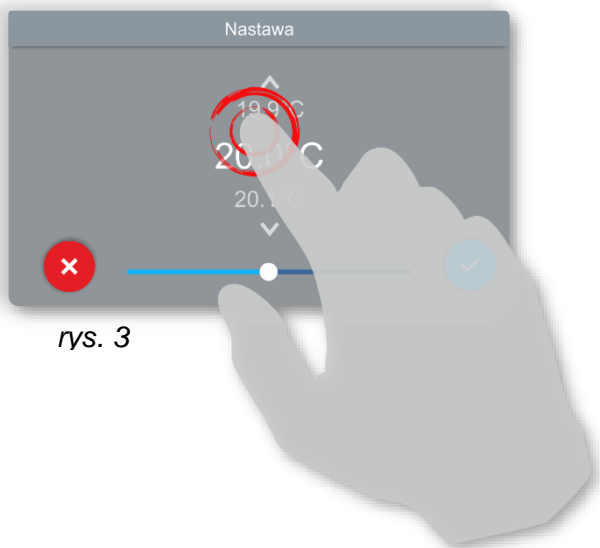

rys. 3

W dolnej części kafa, wyświetla się informacja o aktywnym trybie pracy termostatu pokojowego. Rysunek 2 obrazuje uruchomiony tryb stref czasowych, w którym to każda pionowa kreska wyznacza 30 minutowy odcinek czasu. Uruchomienie tego trybu aktywuje w dolnej części ekranu histogram temperatury, który obrazuje upływ czasu oraz wartość nastawionej temperatury dla poszczególnych przedziałów czasowych.

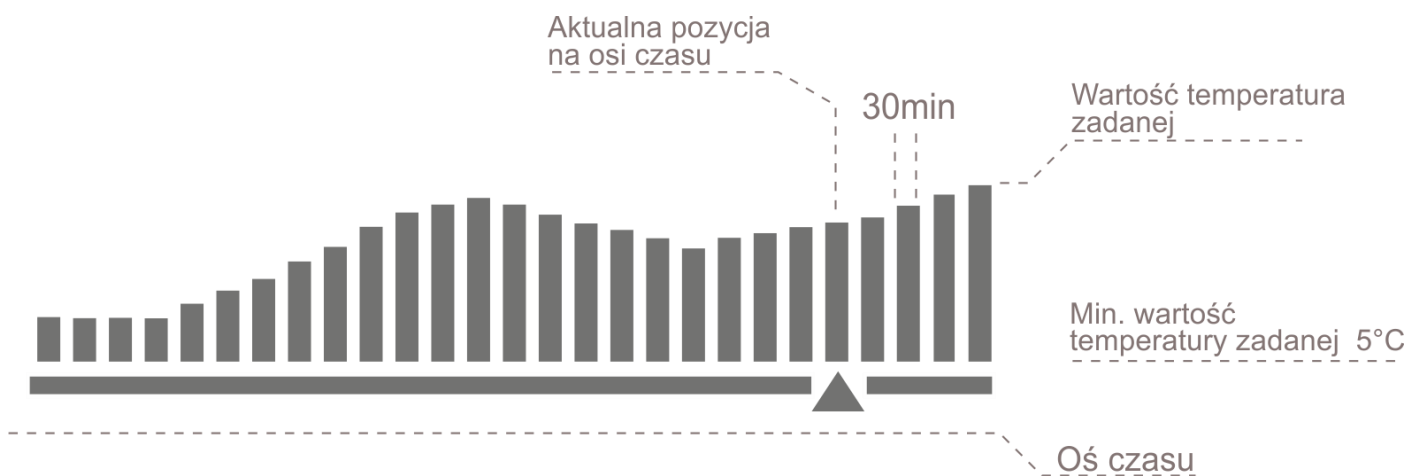



rys. 4

Rysunek 4 przedstawia ekran główny temperatury CWU, na którym oprócz widocznej nastawy oraz odczytu temperatury ciepłej wody użytkowej widoczny jest tryb pracy CWU (Lato w przykładowym ekranie), który można zmienić naciskając w miejsce wyświetlonego trybu.

Histogram znajdujący się w dolnej części ekranu obrazuje upływ czasu oraz wartość temperatury zadanej dla CWU w poszczególnych godzinach. W przypadku aktywnych stref czasowych, w regulatorze zamontowanym na kotle, krzywa grzewcza, w panelu pokojowym, odpowiadać będzie

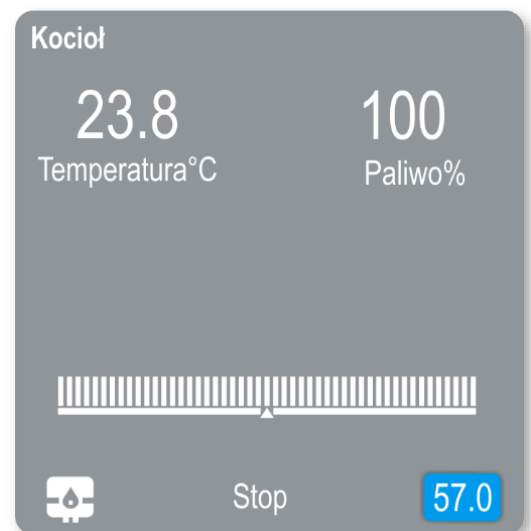

tym ustawionym w regulatorze na kotle .

Rysunek 5 przedstawia ekran główny temperatury kotła, na którym widoczny jest aktualny odczyt temperatury (wartość 23,8°C w przykładowym ekranie), wartość temperatury nastawy (57,0°C w przykładowym ekranie), stan paliwa (100% w przykładowym ekranie) oraz aktualny status kotła (Stop oznacza, że kocioł aktualnie nie pracuje).



rys. 5

4.2 Wstępna konfiguracja

Wejście do menu głównego możliwe jest poprzez dotknięcie kafelka  . W celu ułatwienia poruszania się po menu zostało ono tematycznie podzielone. Naciśnięcie wybranej ikony spowoduje wejście do bloku ustawień. Naciśnięcie przycisku powoduje  cofnięcie się o krok w pozycji menu .

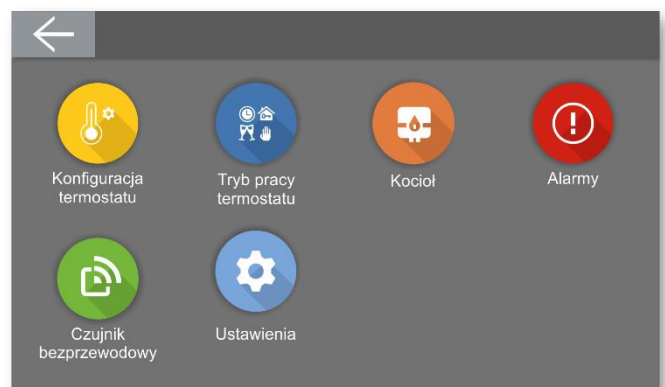

Do najważniejszych ustawień konfiguracyjnych regulatora **RIDO**BORD 190 możemy zaliczyć:

Przypisanie obiegu grzewczego





Regulator pokojowy **RIDO**BORD 190 przystosowany został do sterowania jedną pompą obiegową. W przypadku rozbudowanej instalacji i kilku obiegów grzewczych należy określić, która z nich sterowana będzie przez regulator pokojowy

Ustawienie aktualnego czasu i daty

Ustawienie aktualnego czasu oraz daty możliwe jest w funkcji znajdującej się w menu ustawień regulatora w zakładce „**Data i czas**”. Poprawne ustawienie daty oraz godziny niezbędne jest do prawidłowego funkcjonowania trybów pracy. Dodatkowo aktualna data oraz godzina wyświetlana jest na bieżąco w górnej belce informacyjnej na ekranie głównym regulatora oraz gdy aktywna jest funkcja wygaszacza ekranu.



Za ustawienie daty oraz godziny odpowiadają strzałki   lub rolka którą przesuwamy w górę i dół. Ustawioną datę i godzinę zatwierdzamy przyciskiem .

4.3 Tryby pracy

Panel pokojowy **RIDO BORD 190** pracuje w danej chwili w jednym z wielu dostępnych trybów pracy, każdy z nich charakteryzuje inne zachowanie termostatu oraz indywidualne parametry określające jego działanie. Rysunek 6 przedstawia tryby pracy termostatu, które włączamy poprzez naciśnięcie nazwy trybu na kafelku Termostatu.

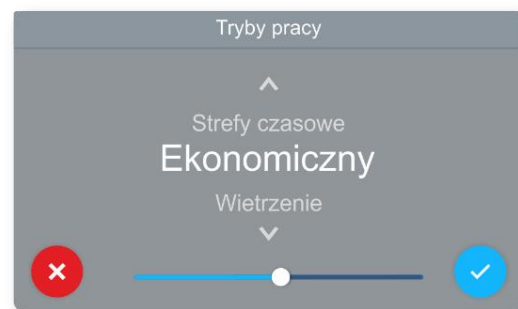

rys. 6



Strefy czasowe – W trybie stref czasowych możliwe jest zaprogramowanie 7 niezależnych programów. Zdefiniowany i wybrany program wyświetlany jest na ekranie głównym w formie histogramu, który podzielony został na 30 minutowe przedziały czasowe w formie pionowych słupków. Wysokość każdego słupka wyznacza symbolicznie wartość ustawionej temperatury. Dodatkowo strzałka określa aktualną godzinę i pozycję na osi czasu.

Aby wejść do konfiguracji ustawień stref czasowych należy w menu głównym termostatu odszukać „Tryby pracy termostatu” i następnie wybrać funkcję „Strefy czasowe”



Menu konfiguracji stref czasowych podzielone zostało na trzy bloki. Pierwszy, od góry, obrazuje aktualny wygląd krzywej grzewczej oraz umożliwia zaznaczenie przedziału czasowego, który chcemy modyfikować. Blok drugi zawiera kafel z wyborem numeru programu, kafel umożliwiający precyzyjny wybór edytowanego zakresu czasu oraz kafel z odpowiedzialny za wartość temperatury nastawy. Dodatkowo w bloku drugim umieszczony został kafel „kopiuj” , po którego wciśnięciu wartość nastawy zostaje zapamiętana i umożliwia przeniesienie jej na inne zakresy czasu.



Ostatni kafel „Harmonogram” znajdujący się w dolnej części ekranu odpowiada przypisanie wcześniej skonfigurowanych programów do odpowiednich dni tygodnia. W przypadku „Harmonogramu” najpierw należy wybrać dzień tygodnia i w następnej kolejności operować niżej znajdującymi się strzałkami.

Przykładowa konfiguracja stref czasowych

Wybieramy numer programu, w którym chcemy zadeklarować krzywą grzewczą

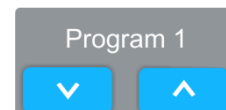

Następnie, z obszaru graficznego

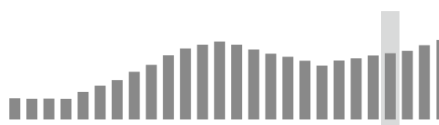

lub z kafła





wybieramy zakres czasu, dla którego ustawić chcemy nową wartość temperatury zadanej w pomieszczeniu.



Jeżeli ustawioną wartość chcemy powielić na inne zakresy, zaznaczamy kafel . Wartość temperatury nastawy kopiować możemy zarówno w obszarze graficznym (górna belka), jak również strzałkami w kafle odpowiadającym za zmianę zakresu czasu.

Kolejnym krokiem jest przypisanie naszej krzywej grzewczej (Program 1) do wybranych dni tygodnia. W urządzeniu **AIDO BORD 190** możliwe jest ustawienie 7 niezależnych krzywych grzewczych, każda z nich może zostać przypisana do wybranego dnia tygodnia.

Wprowadzone zmiany zapisujemy za pomocą przycisku . Przyciskiem  możemy wyjść z trybu konfiguracji bez zapisywania wprowadzonych zmian.

Dodatkową funkcją usprawniającą pracę trybu stref czasowych jest możliwość dostrojenia wartości temperatury zgodnie z chwilowym zapotrzebowaniem. Korekcji temperatury dokonujemy bezpośrednio na kafle głównym termostatu przy pomocy przycisku nastawy .

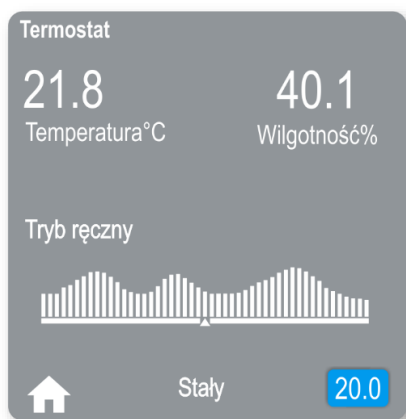

rys. 7

Wprowadzone zmiany zasygnalizowane zostaną przez wyświetlenie napisu „Tryb ręczny” nad krzywą grzewczą w lewej części ekranu (rys.7). Korekcja temperatury ma charakter chwilowy i wprowadzenie jej nie wpływa na krzywą grzewczą zapisaną za pośrednictwem konfiguratora stref czasowych.

Chwilowa korekcja temperatury wprowadzona zostaje na czas trwania przedziału czasowego o tej samej wartości temperatury. Wprowadzoną korektę do stref czasowych obrazuje krzywa grzewcza na rysunku 8.

Po upływie czasu trwania wyznaczonej korekcji, regulator wróci do pracy bazującej na nastawach krzywej grzewczej zapisanej w programie oraz ponownie wyświetlona zostanie ikona zegara symbolizującą tryb „strefy czasowe”.

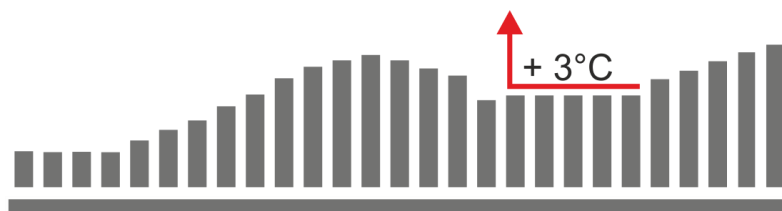

rys. 8



Dzięki trybowi ekonomicznemu możliwe jest wprowadzenie stałej wartości korekty temperatury do trybu "Strefy czasowe" Np. ustawiając wartość "Obniżenie nastawy" na 3°C regulator nadal pracował będzie na podstawie krzywej grzewczej określonej w trybie strefy czasowe ale dodatkowo uwzględniona zostanie korekcja 3°C. Wartość temperatury nastawy wyświetlana jest z uwzględnioną już korektą.

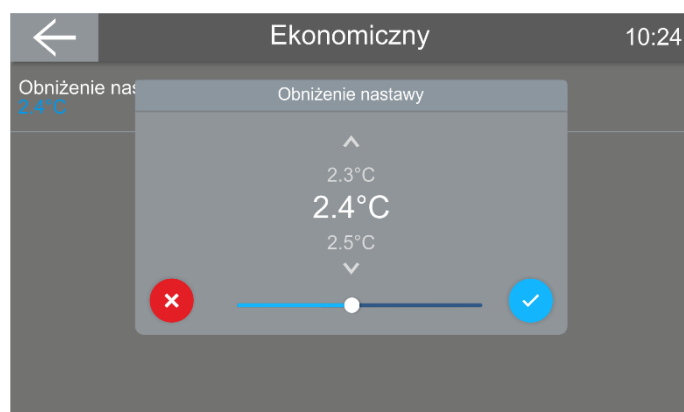

Wartość korekty ustawiamy w głównym menu regulatora wybierając ikonę „Tryb pracy termostatu”



Wietrzenie – Tryb wietrzenia przewidziany został do sytuacji, w których zajdzie potrzeba przewietrzenia pomieszczenia. Uruchomienie tego trybu powoduje wyłączenie ogrzewania na czas określony w parametrze „czas wietrzenia”. Aby wejść do ustawień trybu wietrzenia należy w menu głównym termostatu wybrać pozycję „Tryby pracy termostatu” a następnie wybrać funkcję „Wietrzenie”.



W termostacie **RIDO BORD 190** możliwe jest ustawienie funkcji automatycznego wietrzenia, w której to urządzenie, po wykryciu dynamicznego spadku temperatury w ogrzewanym pomieszczeniu, włączy tryb wietrzenia. Uruchomienie tej funkcji dokonujemy bezpośrednio w menu „Tryby pracy termostatu”.

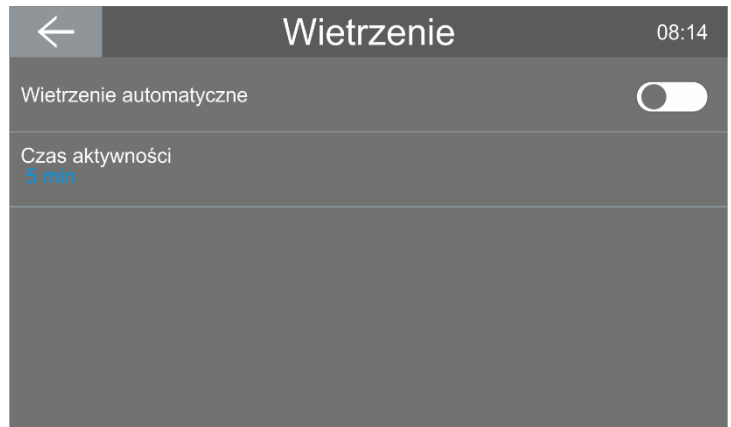

Po uruchomieniu trybu wietrzenia i upływie czasu określonego w parametrze „Czas aktywności” regulator automatycznie powróci do normalnej pracy (Trybu ustawionego przed uruchomieniem wietrzenia).





Wakacje – Tryb wakacje przystosowany został do sytuacji, w których planowana jest dłuższa nieobecność w mieszkaniu. Konfiguracja trybu wakacyjnego dzieli się na pięć bloków podstawowych ustawień i dokonujemy ich bezpośrednio w trybie „Wakacje” po wejściu w menu "Tryb pracy termostatu".



Nastawa w czasie wakacji:

Parametr określa wartość temperatury, którą regulator utrzymywał będzie przez okres wyjazdu. Dodatkowo po wybraniu trybu wakacyjnego wartość temperatury ustawić możemy bezpośrednio na głównym kaflu „Termostat” przy pomocy przycisku nastawy **20.0**.

Data i godzina końca wakacji:

Wyznacza czas planowanego powrotu i tym samym zakończenie trwania trybu wakacje. Za ustawienie daty oraz godziny odpowiadają strzałki   oraz przesuwanie rolkami w górę bądź dół.

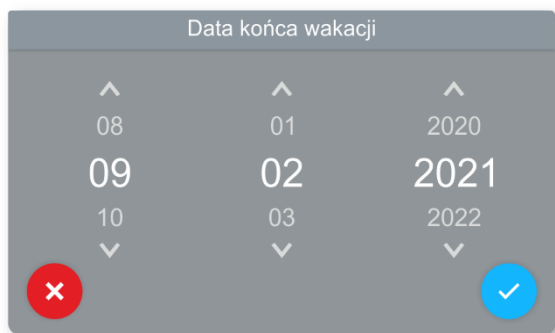

Tryb pracy po zakończeniu:

Funkcja, za pośrednictwem której możliwe jest określenie jaki tryb pracy ustawiony zostanie po zakończeniu pracy trybu wakacyjnego.

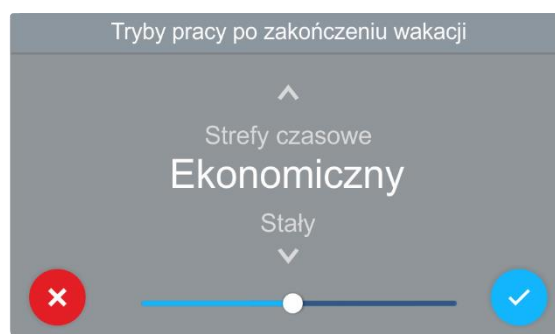

Parametr **"Nastawa stała po zakończeniu wakacji"** umożliwia określić wartość temperatury, z którą pracował będzie termostat po zakończeniu trybu wakacyjnego.



Impreza - Tryb przeznaczony do sytuacji, w których w pomieszczeniu może przebywać większa liczba osób i istotną rzeczą jest zabezpieczenie regulatora przed ingerencją osób nieuprawnionych. Tryb może być automatycznie wyłączony po określonym czasie zdefiniowanym w parametrze **"Wyłącz po czasie"** w menu głównych urządzenia w zakładce tryby pracy.

Uruchamiając tryb imprezy, termostat dążył będzie do utrzymania stałej wartości temperatury określonej w momencie aktywowania trybu, na czas określony w funkcji **"Wyłącz po czasie"**. Dodatkowo zablokowana zostaje możliwość zmian wszystkich nastaw temperatur a wejście do menu głównego oraz zmiana trybów pracy zabezpieczone zostaje hasłem. Po wpisaniu hasła użytkownik ponownie uzyskuje dostęp do funkcji regulatora.

Tryb Stały - Wybranie trybu stałego umożliwia ustawienie jednej wartości temperatury dla całego dnia. Wartość temperatury ustawiamy bezpośrednio na kaflu „Termostat” naciskając kafelek nastawy **20.0** .

4.4 Zarządzanie kodem PIN

Panel pokojowy wzbogacony został o możliwość zabezpieczenia urządzenia przed ingerencją osób do tego tego nie uprawnionych. Ustawiony PIN uniemożliwia:

- zmianę parametrów nastaw kotła i urządzeń dodatkowych takich jak pompa CWU czy pompa zaworu,
- zmianę wartości nastaw temperatury w pomieszczeniu gdy aktywny jest tryb „Impreza”
- wejście do menu głównego gdy aktywny jest tryb impreza

Wejście do menu kotła (nie zależnie czy funkcja ochrony hasłem jest włączona czy wyłączona) zostało dodatkowo zabezpieczone hasłem fabrycznym a jego zmiana jest możliwa w menu ustawień „System”.

0 0 0 0

Funkcje ochrony kodem PIN uruchamiamy w menu głównym regulatora w zakładce kocioł:

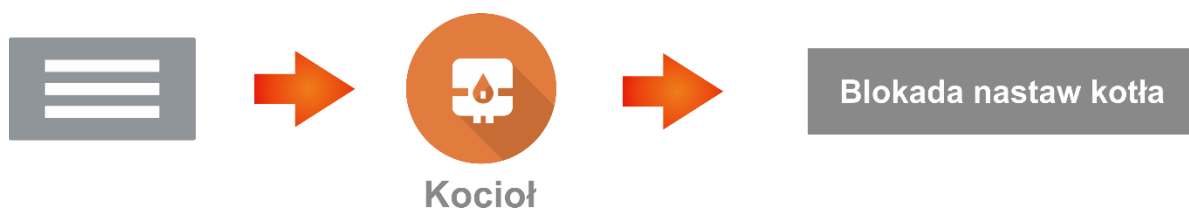

Po uruchomieniu blokady uaktywniony zostanie parametr, który wyznacza na jaki okres po wpisaniu PINu możliwa będzie edycja parametrów.

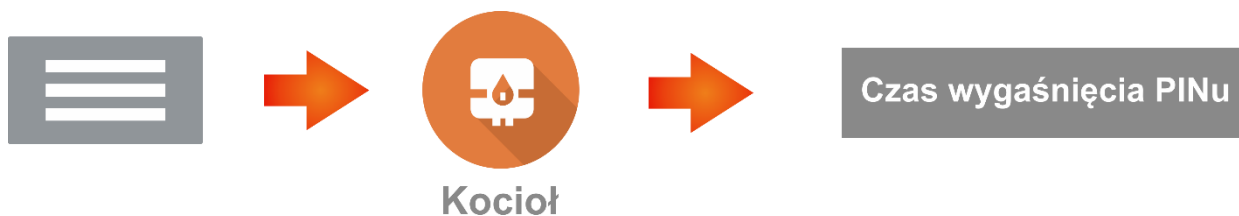

Za zmianę PINu odpowiada parametr znajdujący się w menu „System”, zmiana PIN:

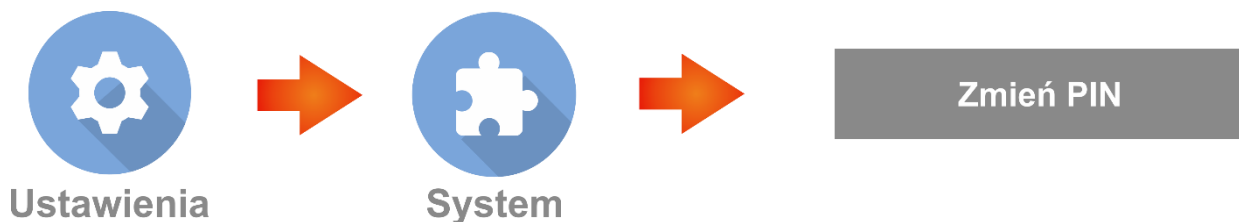

Uwaga!!! – Ustawiony PIN ma charakter globalny i obowiązuje we wszystkich blokach regulatora.

4.5 Konfiguracja kotła

Dostęp do zakładki **kocioł** został zabezpieczony kodem PIN (bez względu na to czy funkcja ochrony PIN jest aktywna). Po wpisaniu PINu uzyskujemy dostęp do zaawansowanych ustawień regulatora zamontowanego na kotle, ilość wyświetlanych parametrów zależna jest od typu kotła, rodzaju regulatora i aktywnych w nim funkcji.

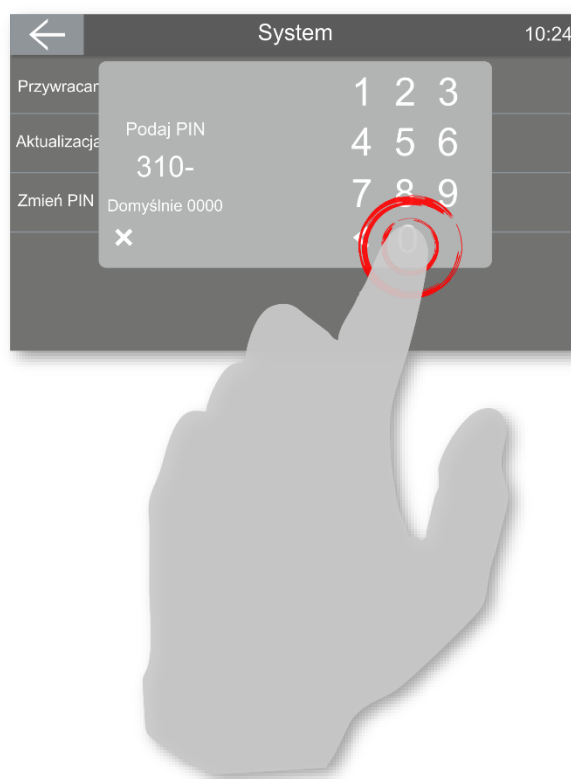

Stan kotła

W standardowych kotłach funkcja ma jedynie charakter poglądowy i określa aktualny status kotła (Praca / Stop). W kotłach pelletowych wyposażonych w automatyczną zapalarkę możliwe jest uruchomienie bądź zatrzymanie pracy kotła.



Tryb pracy kotła

Regulator pokojowy **RIDO**BORD190 wyposażony został w funkcje umożliwiającą wybór trybu pracy dla pomp obiegowych zamontowanych w instalacji centralnego ogrzewania.



W celu usprawnienia obsługi trybów pracy, zostały one podzielone na następujące bloki:

Zima	Lato	Automatyczny Zima/Lato
Pracują obydwie pompy (C.O. oraz C.W.U) Uruchomiona zostaje funkcja Priorytet C.W.U.	Pracuje jedynie pompa C.W.U.	Pracuje pompa C.W.U. Pracuje pompa C.O. O pracy pomp decyduje odczyt z czujnika temperatury zewnętrznej

Priorytet CWU

Ustawienie tego parametru na "załączony" powoduje, że pompy instalacji CO (Pompa CO, Pompa Zaworu) zostają wyłączone i w pierwszej kolejności zostaje przygotowana woda w zasobniku CWU. Główną temperaturą, na której podstawie pracuje kocioł zostaje temperatura CWU i otrzymuje ona wyższy priorytet niż temperatura ustalona na kotle.

Blokada nastaw kotła

Aktywacja i zarządzanie kodem zabezpieczającym opisane zostało w punkcie 4.4.

4.6 Zmiana i objaśnienie parametrów konfiguracyjnych

Konfiguracja Termostatu



Obieg grzewczy – Parametr określa pompę (obieg grzewczy), którą będzie sterował panel pokojowy. Więcej o konfiguracji znajdziesz w punkcie 4.2.

Temperatura Przeciwwzamarzania - Parametr ustala wartość minimalną temperatury przypisanego obiegu grzewczego, poniżej której panel pokojowy **AIDO BORD 190** przejdzie w awaryjny tryb pracy aby nie dopuścić do zamarznięcia wody w instalacji. Parametr może przyjmować wartość w zakresie od 5°C do 10°C lub funkcja może zostać trwale wyłączona.

Histereza otoczenia – Gdy panel pokojowy przechodzi z trybu nadzoru (pompa nie pracuje) do trybu pracy (*pompa zostaje uruchomiona*), wartość histerezy określa z jakim opóźnieniem (*ile stopni Celsjusza*) panel pokojowy ponownie uruchomi pompę obiegową. Np. gdy temperatura zadana w pomieszczeniu ma wartość 22°C a histereza ustawiona jest na 2°C to panel pokojowy z trybu nadzoru przejdzie w tryb pracy po spadku temperatury do wartości 20°C. (*dostępny zakres: 0,1 - 5°C, nastawa fabryczna: 0.3°C*)

Korekta czujnika temperatury – Parametr pozwala skorygować drobne różnice temperatur między rzeczywistą temperaturą otoczenia a odczytem temperatury na panelu pokojowym.

Czujnik temperatury – funkcja pozwala na określenie źródła pomiaru temperatury termostatu. Domyślnie załączoną funkcją jest „**Czujnik wewnętrzny**” (zamontowany wewnątrz panelu pokojowego). Istnieje możliwość pobierania informacji z zewnętrznego czujnika bezprzewodowego np. **CLIMATE SENS0**, który oprócz informacji o temperaturze może dostarczyć również informacje o ciśnieniu i wilgotności powietrza.

Uwaga!!! Zewnętrzny czujnik bezprzewodowy nie jest dostępny w zestawie.

Czujnik bezprzewodowy



Panel pokojowy **RIDO**BORD 190 wzbogacony został o możliwość dodania zewnętrznego czujnika temperatury. W zależności od typu czujnika, dostarczane do panelu są dodatkowe informacje np. Temperatura, wilgotność, ciśnienie. Czujniki zewnętrzne, które współpracują z panelem pokojowym to:



- **TEMPERATURE** SENS0
- **CLIMATE** SENS0

Czujnik temperatury może pracować jako nadrzędne narzędzie dla panelu pokojowego. Taka konfiguracja powoduje, że panel pokojowy nie korzysta z wbudowanego czujnika temperatury tylko pobiera informacje od zewnętrznego czujnika. Aby aktywować tą funkcję należy wejść menu i uruchomić kafel konfiguracja termostatu:



Parowanie dodatkowego czujnika bezprzewodowego

Proces parowania zaprezentowany zostanie z urządzeniem **CLIMATE** SENS0 , który wraz z temperaturą dostarcza informacje o wilgotności powietrza i ciśnieniu atmosferycznym.

W pierwszej kolejności z menu głównego w urządzeniu uruchamiamy kafel „Czujnik bezprzewodowy” i uruchamiamy proces parowania.



Następnie wyświetlony zostanie komunikat „Naciśnij paruj na czujniku bezprzewodowym”

Wciskamy przycisk parowania (rys. 9) znajdujący się w **CLIMATE**SENSO

Gdy proces parowania zakończy się powodzeniem, na wyświetlaczu pojawi się ekran z parametrami odebranymi z czujnika bezprzewodowego.

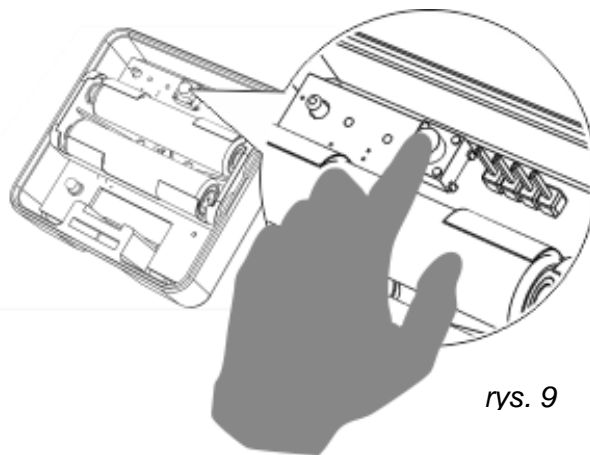

Ustawienia



Wyświetlacz – Panel pokojowy **RIDOBORD 190** wzbogacony został o rozbudowany system zarządzania jasnością ekranu (jasność automatyczna z możliwością korekty jasności od -50% do 50% lub ręczne ustawienie poziomu jasności), tryb nocny oraz funkcję automatycznego trybu nocnego, który pozwala na ustawienie godziny jego rozpoczęcia jak i zakończenia. Dostęp do ustawień uzyskujemy w menu „Ustawienia” w zakładce „Wyświetlacz”.



Dźwięk – Opcja umożliwia włączenie lub wyłączenie dźwięku kliknięcia i alarmu.





Gesty – Opcja umożliwia włączenie lub wyłączenie gestów.

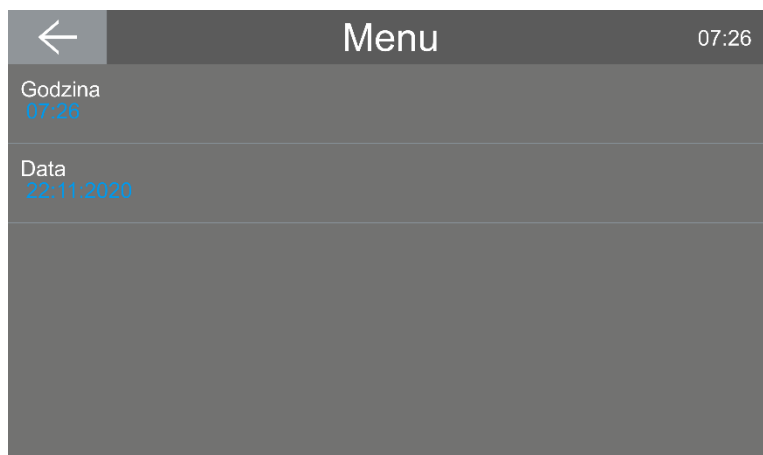

Data i czas – Ustawienie aktualnego czasu oraz daty możliwe jest w funkcji znajdującej się w menu ustawień regulatora w zakładce „Data i czas”. Poprawne ustawienie daty oraz godziny niezbędne jest do prawidłowego funkcjonowania trybów pracy. Dodatkowo aktualna data oraz godzina wyświetlana jest na bieżąco w górnej belce informacyjnej na ekranie głównym regulatora oraz gdy aktywna jest funkcja wygaszacza ekranu.



Za ustawienie daty oraz godziny odpowiadają strzałki   lub rolka którą przesuwamy w górę i dół. Ustawioną datę i godzinę zatwierdzamy przyciskiem  .



Informacje o urządzeniu – Parametr w którym zawarte są wszystkie informacje o urządzeniu i podłączonych modułach:

- Wersja termostatu
- Wersja sterownika
- Wersja modułu zaworu
- Wersja konfiguracji
- ID modułu internetowego



System– Menu „System” umożliwia wprowadzenie zmiany PINu, aktualizacji oprogramowania czy powrót do ustawień początkowych.

Aktualizacja oprogramowania – Panel pokojowy **RIDO**BORD190

umożliwia aktualizację oprogramowania* poprzez gniazdo karty znajdujące się w tylnej części panelu regulatora (rys. 11). Aktualizacja dokonywana jest za pośrednictwem karty pamięci

*dotyczy aktualizacji oprogramowania w panelu

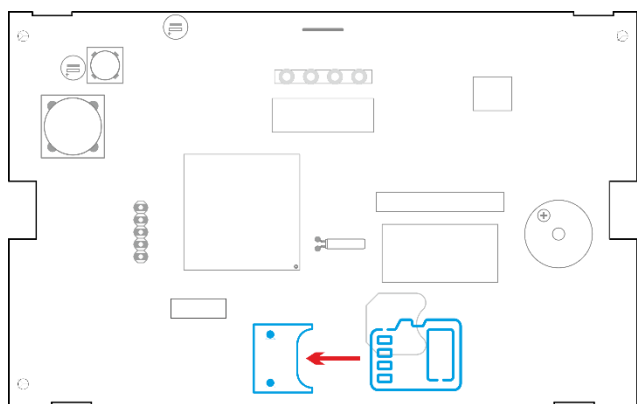

rys. 11

Do poprawnej aktualizacji wymagany jest odpowiedni plik z rozszerzeniem *.bin*. Kolejnym krokiem jest przygotowanie pliku aktualizacji. Należy zmienić nazwę pliku programu na *update.bin* oraz skopiować tak przygotowany plik na kartę pamięci. Następnie należy ją umieścić w gnieździe karty dostępnej po zdjęciu tylnej pokrywy (rys. 16 i 17). Kolejną czynnością jest odszukanie w menu „**Ustawienia**” zakładki „**System**”, a następnie

wybranie opcji **Aktualizacja oprogramowania**.

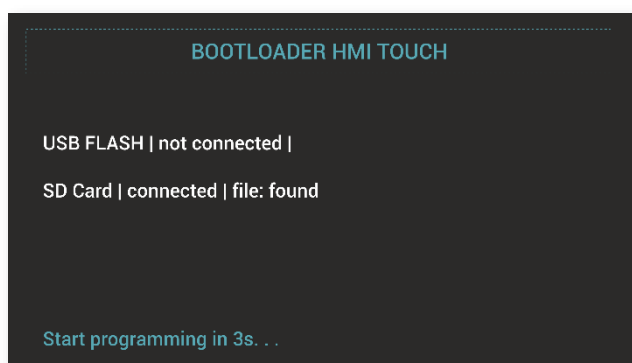

rys. 12

Następnie pojawi się ekran **Aktualizacja oprogramowania**, gdzie należy wybrać „**Tak**”. Po potwierdzeniu aktualizacji, urządzenie przejdzie w tryb programowania. O tym czy plik aktualizacji został poprawnie przygotowany poinformuje nas status, rys.12:

SD Card | connected | File: found

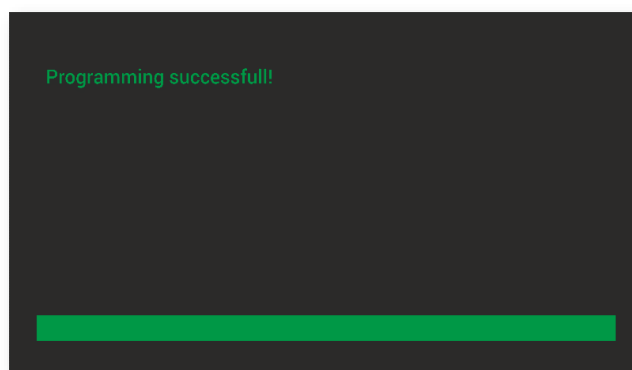

rys. 13

Po chwili nastąpi programowanie panelu, a po zakończeniu tego procesu, na ekranie wyświetli się komunikat: „*Programming successful!*”, który oznacza, że proces aktualizacji odbył się pomyślnie, rys.13.

5. Parametry urządzenia

5.1 Warunki pracy regulatora

Parametr	Wartość/zakre
Zasilanie	6-9V DC
Zakres wilgotności	30 - 75%
Temperatura otoczenia	5 - 40°C
Maksymalna temperatura pracy czujników temperatury	100°C

5.2 Zestawienie parametrów urządzenia

Termostat

Obieg grzewczy	Temp. przeciwzamarzania
Histeresa otoczenia	Korekta czujnika temperatury
Czujnik temperatury	

Kocioł

Stan kotła	Blokada nastaw kotła
Priorytet CWU	Tryb pracy CWU

Ustawienia

Wyświetlacz	Gesty
Jasność automatyczna	Informacje o urządzeniu
Poziom jasności	System
Tryb nocny	Przywracanie ustawień fabrycznych
Automatyczny tryb nocny	Aktualizacja oprogramowania
Dźwięk	Zmień PIN
Data i godzina	

Tryby pracy termostatu

Strefy czasowe	Wakacje
Wietrzenie	Nastawa w czasie wakacji
Wietrzenie automatyczne	Data końca wakacji
Czas aktywności	Godzina końca wakacji
Ekonomiczny	Tryby po zakończeniu wakacji
Obniżenie nastawy	Nastawa stała po zakończeniu wakacji
Impreza	
Automatycznie wyłączyć po czasie	

6. Alarmy

Podczas pracy panelu pokojowego **AIDO BORD 190** mogą wystąpić sytuacje awaryjne i stany alarmowe, o których informuje symbol czerwonego dzwonka w prawym górnym rogu ekranu (rys. 13).

Wszystkie alarmy, zarówno te które wystąpiły w regulatorze zamontowanym na kotle, jak również te w panelu pokojowym wyświetlone zostają w formie listy w menu „Alarmy” (rys. 14).



rys. 13



rys. 14

Uwaga!!! - Alarmy w panelu pokojowym kasują się automatycznie po usunięciu problemu

W termostacie pokojowym mogą pojawić się następujące awarie

Błędy wysłane z regulatora zamontowanego na kotle:

- Błąd czujnika temperatury kotła - brak lub uszkodzenie czujnika
- Błąd czujnika temperatury CWU - brak lub uszkodzenie czujnika
- Błąd czujnika temperatury podajnika - brak lub uszkodzenie czujnika

- Błąd podajnika - podajnik działa niepoprawnie
- Przekroczenie progu awaryjnego kotła - temperatura na kotle przekroczyła 94°C (urządzenie przechodzi w tryb ochrony kotła)
- Przegrzanie CWU - temperatura zasobnika ciepłej wody użytkowej przekroczyła maksymalną dopuszczalną temperaturę.
- Przegrzanie podajnika - temperatura podajnika przekroczyła maksymalną wartość dopuszczalną
- Przegrzanie STB - zadziałał zewnętrzny termostat bezpieczeństwa. Aby skasować alarm temperatura kotła musi spaść poniżej 60°C
- Brak paliwa – niski poziom paliwa w zasobniku

Błędy spowodowane przez regulator pokojowy:

- Błąd pomiaru temperatury podłogi

7. Montaż i podłączenie urządzenia

7.1 Montaż urządzenia

W celu zamontowania urządzenia **RIDO**BORD 190 na ścianie, należy zapoznać się z poniższymi wytycznymi ze zwróceniem szczególnej uwagi na kolejność wykonywanych czynności.

Krok 1 – Otwarcie pokrywy tylnej

Wciśnij dwa noski znajdujące się na spodzie obudowy (rys 15) a następnie oddziel pokrywę tylną od części głównej (rys 16).

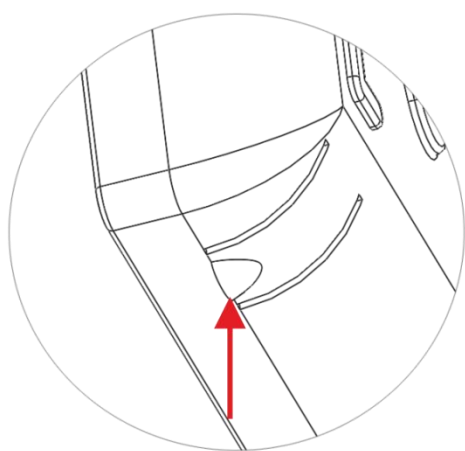

rys. 15

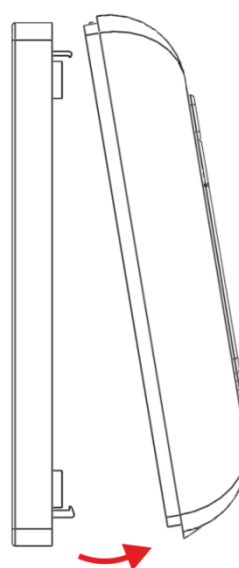

rys. 16

Krok 2 – Montaż pokrywy tylnej na ścianie

Umieść kołki rozporowe w ścianie w odległości 60mm. Następnie, tak jak obrazuje rysunek 17 oraz rysunek 18 ustaw panel w pozycji poziomej korzystając z poziomicy wbudowanej w pokrywe.

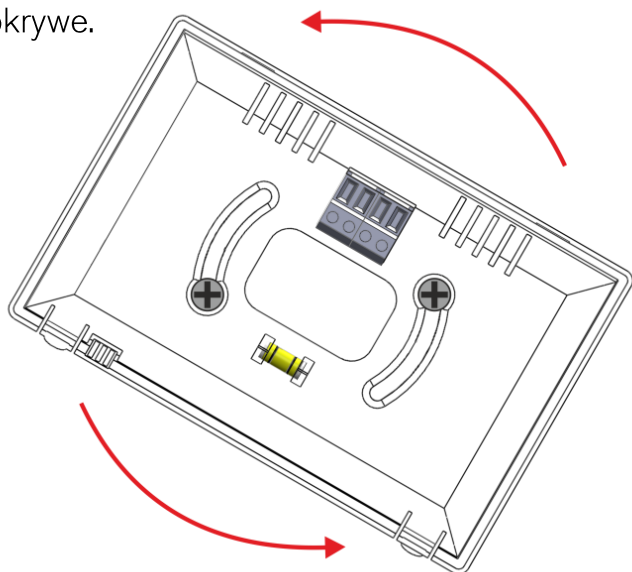

rys. 17

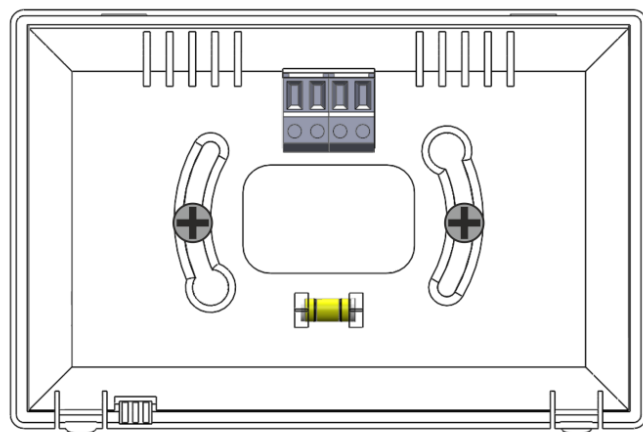

rys. 18

Krok 3 – Podłączenie przewodów

Przeprowadz przewody przez otwór w pokrywie tylnej, następnie podłącz przewody według schematu opisanego na rysunku 19.

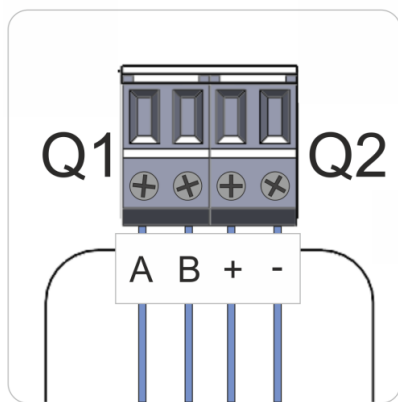

rys. 19

Q1	Transmisja:
	A
	B
Q2	Zasilanie panelu:
	(+)
	(-)

Krok 4 – Złożenie urządzenia i uruchomienie

Złożenie panelu możliwe jest przez wykonanie czynności z kroku pierwszego w odwrotnej kolejności. W pierwszym kroku łączymy górną część panelu, następnie dolną tak jak obrazuje rysunek 20. Poprawnie podłączone przewody i poprawnie złożony panel skutkują natychmiastowym uruchomieniem urządzenia i gotowością do pracy.

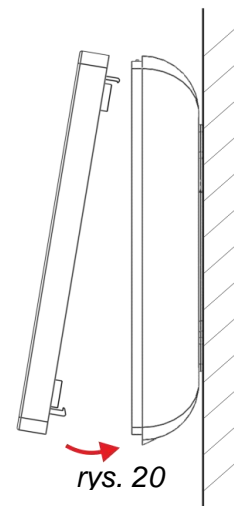

rys. 20

7.2 Montaż urządzenia z wykorzystaniem wzmacniacza POE

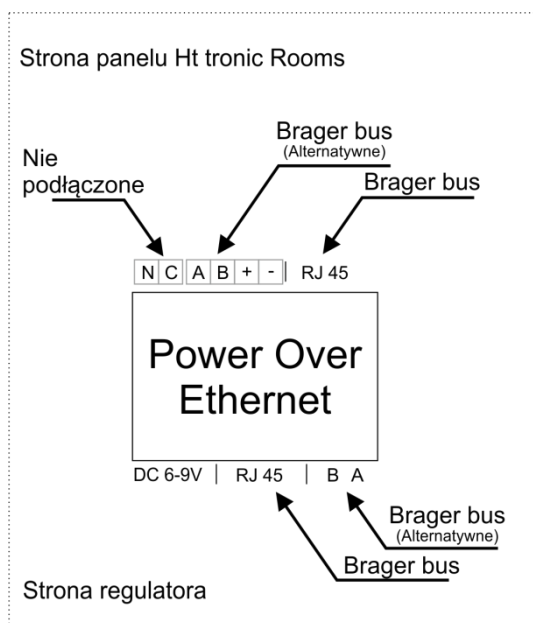

W zestawie wraz z urządzeniem **AIDO**_{BORD}**190** znajduje się wzmacniacz sygnału POE (Power over Ethernet). Za jego pośrednictwem możliwe jest wykonanie połączenia między regulatorem zamontowanym na kotle a panelem pokojowym z wykorzystaniem przewodu o długości większej niż 10m.

Rysunek 21 obrazuje rozmieszczenie pinów we wtyku RJ45. Numeracja pinów i funkcji do nich przypisanych opisana została w tabelce.

Numer pinu	Objaśnienie
6	Transmisja (B)
3	Transmisja (A)
4	Zasilanie (+)
8	Zasilanie (-)

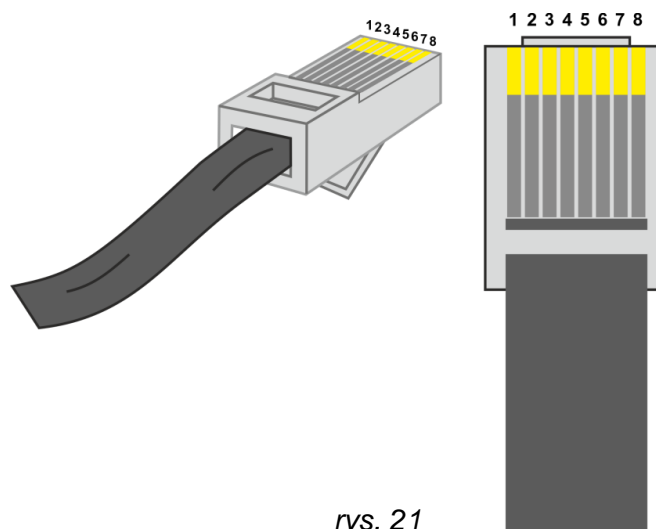

Uwaga!!! - Zalecany jest montaż wzmacniacza POE w bliskiej odległości panelu pokojowego.

Utylizacja używanego sprzętu elektrycznego i elektronicznego



V. 1.01

Dbłość o środowisko naturalne jest dla nas sprawą nadrzędną. Świadomość, że produkujemy urządzenia elektroniczne zobowiązuje nas do bezpiecznej dla natury utylizacji zużytych elementów i urządzeń elektronicznych. W związku z tym firma otrzymała numer rejestrowy nadany przez Głównego Inspektora Ochrony Środowiska.

000002627

Symbol przekreślonego kosza na śmieci na produkcie oznacza, że produktu nie wolno wyrzucać do zwykłych pojemników na odpady. Segregując odpady przeznaczone do recyklingu pomagamy chronić środowisko naturalne. Obowiązkiem użytkownika jest przekazanie zużytego sprzętu do wyznaczonego punktu zbiórki w celu recyklingu odpadów powstałych ze sprzętu elektrycznego i elektronicznego.

1.	Bezpieczeństwo	3
1.1	Uwagi dotyczące bezpieczeństwa	3
1.2	Ostrzeżenia	3
1.3	Uwagi dotyczące gwarancji	3
2.	Przeznaczenie	4
3.	Panel sterowania	5
3.1	Widok wyświetlacza i panelu	5
3.2	Poruszanie się po menu	6
3.3	Dostępne gesty	7
4.	Obsługa regulatora	8
4.1	Pierwsze uruchomienie	8
4.2	Wstępna konfiguracja	10
4.3	Tryby pracy	12
4.4	Zarządzanie kodem PIN	17
4.5	Konfiguracja kotła	18
4.6	Zmiana i objaśnienie parametrów konfiguracyjnych	20
5.	Parametry urządzenia	25
5.1	Warunki pracy regulatora	25
5.2	Zestawienie parametrów urządzenia	25
6.	Alarmy	26
7.	Montaż i podłączenie urządzenia	27
7.1	Montaż urządzenia	27
7.2	Montaż urządzenia z wykorzystaniem wzmacniacza POE	29

Warunki gwarancji i warunki serwisowe

1. Gwarancji na poprawne działanie sprzętu udziela Brager Sp. z o. o. na czas 24 miesiące, nie dłużej jednak niż 36 miesięcy od daty produkcji. Datą, od której obowiązuje gwarancja, jest data wystawienia dokumentu zakupu, zapisana w Karcie Gwarancyjnej. Gwarancja obowiązuje na terytorium Rzeczypospolitej Polskiej.
2. W przypadku uznania reklamacji za zasadną ujawnione w okresie gwarancji wady będą bezpłatnie usunięte przez serwis gwaranta Brager Sp. z o.o. Rolna 11, 63-300 Pleszew e-mail: serwis@brager.com.pl tel. 795 750 933, 795 750 678. Usunięcie wad nastąpi – według wyboru Brager sp. z o.o. – poprzez naprawę albo wymianę wadliwego produktu, a jeśli dokonanie naprawy lub wymiany będzie niemożliwe lub bardzo utrudnione – poprzez częściowy lub całkowity zwrot ceny zakupu reklamowanego produktu.
3. Gwarancja obejmuje wady sprzętu spowodowane wadliwymi częściami i/lub defektami produkcyjnymi.
4. Klient jest obowiązany umożliwić Brager sp. z o.o. zweryfikowanie zgłoszonych wad i dokonanie naprawy lub wymiany reklamowanego produktu. W tym celu Klient niezwłocznie odeśle na swój koszt wadliwy produkt wraz z ważną kartą gwarancyjną na adres zakładu serwisanta: Brager Sp. z o. o. ul. Rolna 11, 63-300 Pleszew. Brager sp. z o.o. może również, wedle swojego wyboru, zwolnić Klienta z obowiązku odesłania reklamowanego produktu i zbadać produkt w miejscu, w którym się on znajduje – w takiej sytuacji Klient obowiązany jest do zapewnienia serwisowi Brager sp. z o.o. dostępu do produktu oraz okazania ważnej kwarty gwarancyjnej.
5. Brager sp. z o.o. jest uprawniony do powstrzymania się od zadośćuczynienia reklamacji do czasu przesłania mu reklamowanego produktu i nie ponosi odpowiedzialności za wynikające z tego tytułu szkody.
6. Produkt oraz wszystkie części, komponenty itp. podlegające wymianie stanowią własność Brager sp. z o.o.
7. Jeśli Brager sp. z o.o. podejmie działania zmierzające do wykonania zgłoszenia reklamacyjnego przed otrzymaniem wadliwego produktu od Klienta, nie zwalnia to Klienta z obowiązku przesłania reklamowanego produktu w sposób określony w pkt 4. W przypadku nieodesłania przez Klienta reklamowanego produktu w sytuacji opisanej w zdaniu poprzednim, Brager sp. z o.o. będzie uprawniony do obciążenia Klienta karą umowną w wysokości 150 zł, co nie wyłącza uprawnień Brager sp. z o.o. do dochodzenia roszczenia o wydanie rzeczy lub odszkodowania w zakresie szkody przewyższającej karę umowną.
8. Klient nie jest uprawniony do zniszczenia, utylizacji, wyrzucenia itp. reklamowanego produktu przed jego zbadaniem przez Brager sp. z o.o. W przypadku dokonania takich działań przez Klienta Brager sp. z o.o. będzie zwolniony z odpowiedzialności z tytułu udzielonej gwarancji.
9. Klient odsyłający reklamowany produkt obowiązany jest do jego odpowiedniego zabezpieczenia na czas przesyłki. Paczki przesłane za pobraniem nie będą przyjmowane przez Brager sp. z o.o.
10. Przed dokonaniem zgłoszenia reklamacyjnego Klient jest zobowiązany do dokładnego sprawdzenia produktu, w szczególności jego podłączenia, włączenia, poprawnego użytkowania, w celu ograniczenia oczywiście niezasadnych zgłoszeń reklamacyjnych.
11. Zgłoszenie reklamacyjne musi dla swojej skuteczności zawierać szczegółowy opis uszkodzenia sprzętu i okoliczności, w których doszło do ujawnienia wady. Brager sp. z o.o. zastrzega sobie prawo do

wymagania od Klienta przekazania dodatkowych informacji i materiałów (w szczególności dokumentacji zdjęciowej), które mogą być istotne dla prawidłowego rozpoznania reklamacji.

12. W przypadku uznania reklamacji za zasadną, Brager sp. z o.o. usunie ujawnione w okresie gwarancji wady produktu w terminie 6 dni roboczych, lecz w uzasadnionych przypadkach termin ten może ulec przedłużeniu, jednak nie dłużej niż 14 dni od daty dostarczenia sprzętu do naszego serwisu, chyba że naprawa lub wymiana w tym terminie nie będzie możliwa z przyczyn niezależnych od Brager sp. z o.o. (w szczególności ze względu na oczekiwanie na dostawę części lub materiałów). Serwis nie ponosi odpowiedzialności za czas dostarczenia/odestania sprzętu (czas przesyłki pocztowej/kurierskiej).
13. Gwarancją nie są objęte uszkodzenia i wady wynikłe na skutek: niewłaściwego lub niezgodnego z instrukcją użytkowania, samodzielnych napraw, przeróbek, dostrojzeń lub zmian konstrukcyjnych dokonywanych przez Klienta/Użytkownika.
14. Roszczenia gwarancyjne oraz zapytania dotyczące regulatora należy kierować do producenta Brager Sp. z o. o.
15. Po wykonaniu naprawy lub wymiany sprzęt jest przekazywany Klientowi (na koszt serwisanta) za pośrednictwem Poczty Polskiej lub firmy kurierskiej lub do punktu sprzedaży, w którym Klient dokonywał zakupu.
16. Niniejsza gwarancja nie wyłącza, nie ogranicza ani nie zawiesza uprawnień kupującego wynikających z przepisów o rękojmi za wady rzeczy sprzedanej, za wyjątkiem odbiorców, do których zastosowanie znajdują postanowienia Ogólnych Warunków Sprzedaży opublikowane na stronie internetowej: <https://brager.com.pl/ows>.

Adnotacje napraw gwarancyjnych

Data naprawy	Opis usterki	Podpis

Notatki

Karta gwarancyjna urządzenia

.....
Symbol i numer seryjny

.....
Data produkcji

.....
(Data sprzedaży)

.....
(Pieczęć sprzedawcy)

Roszczenia gwarancyjne, oraz zapytania dotyczące
regulatora należy kierować do producenta:

BRAGER[®]

Brager Sp. z o. o.
Pleszew ul. Rolna 11 63-300 Pleszew
e-mail: serwis@brager.com.pl
tel. 795 750 933