

TERMOSTAT PROGRAMOWALNY T3,T3R

Karta katalogowa



Termostaty serii **T3, T3R** są przeznaczone do czasowej regulacji temperatury w domowych systemach grzewczych i małych obiektach komercyjnych.

Termostaty współpracują z urządzeniami grzewczymi tj. kotły jedno- lub dwufunkcyjne oraz pompy ciepła, w regulacji załącz/wyłącz z napięciem zasilania 24-230V. Termostaty pozwalają również na sterowanie zaworami strefowymi, natomiast nie współpracują z ogrzewaniem elektrycznym (240V).

Termostat T3 jest wersją przewodową z montażem ściennym, termostat T3R jest wersją bezprzewodowa składającą się z termostatu oraz modułu załączającego.

Łatwy montaż modułu załączającego bezpośrednio na ścianie lub w puszcze podtynkowej. Szybkie i łatwe okablowanie od dołu lub od spodu, w listwie osłoniętej pokrywą.

Termostaty posiadają duży, czytelny wyświetlacz z podświetlaniem. Łatwy sposób programowania sprawia, że obsługa jest przyjazna użytkownikowi.

WŁAŚCIWOŚCI

- Nowoczesny i minimalistyczny wygląd sprawi, iż termostat pasuje do każdego wnętrza.
- Montaż ścienny lub na stojaku umożliwia zastosowanie w modernizowanych lub nowych instalacjach.
- Wyświetlacz z podświetleniem ułatwia odczyt w każdych warunkach oświetleniowych.
- Wbudowany program fabryczny na 7 dni lub 5 + 2 dni.
- Harmonogram czasowy z 4-ma niezależnymi nastawami temperatury według preferencji użytkownika.
- Wartość nastawy zawsze widoczna na wyświetlaczu.
- Pozycja OFF (wyłączenie) zawsze zabezpiecza instalację przed zamarzaniem na poziomie minimum 5 °C.
- Komunikaty alarmowe pomagające w określeniu usterek.
- Funkcja czasowego nadpisania pozwala na utrzymanie wyznaczonej temperatury przez 1 godzinę.
- Automatyczna zmiana czasu zimowego/letniego.

- Moduł załączający ze statusem diodowym LED oraz przyciskiem nadpisania.
- Współpraca z urządzeniami ze sterowaniem On/Off (załącz/wyłącz).

Menu użytkownika pozwala na wybór dodatkowych funkcji według swoich potrzeb tj.:

- Własny harmonogram grzania
- Ustawienie czasu i daty
- Funkcja blokady

Menu instalatora pozwala na wybór dodatkowych funkcji według uznania instalatora wynikających z instalacji użytkownika i jego potrzeb tj.:

- Wybór języka
- Cykl pracy
- Wybór maksymalnej / minimalnej temperatury
- Minimalny czas załączania
- Harmonogram 7 dni lub 5+2
- 4 okresy dzienne
- Zdalny czujnik temperatury
- Tryb awaryjny
- Format zegara
- Zmiana czasu letniego/zimowy
- Przesunięcie temperatury nastawy
- Przywrócenie nastaw fabrycznych
- Optymalizacja (Optymalny Start/ Stop)
- Powiązanie (tylko dla wersji T3R)

WYŚWIETLACZ TERMOSTATU / FUNKCJE PRZYCISKÓW

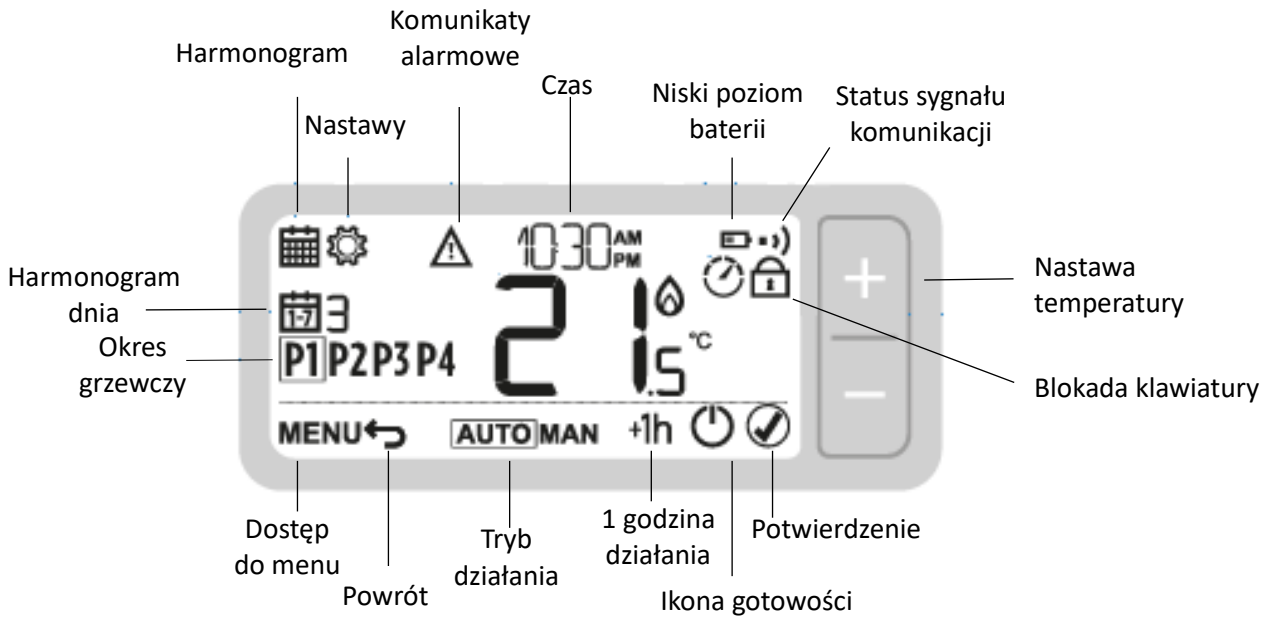

MODUŁ ZAŁĄCZAJĄCY

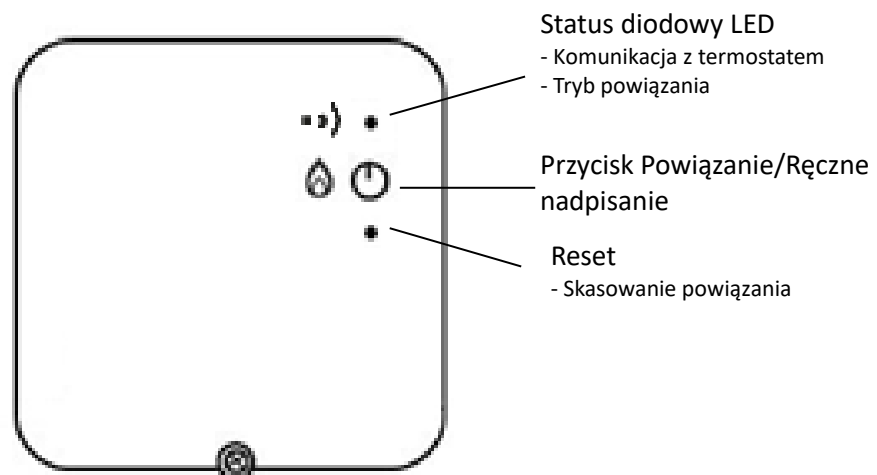

DANE TECHNICZNE

Termostaty T3/T3R

Typ sterowania	: Fuzzy Logic
Odczyt temperatury pomieszczenia	: od 0 °C do 50 °C
Wymiary (dł. x szer. x gł.)	: T3 - 136 x 97 x 26 mm T3R (beprzewodowy) - 136 x 98 x 62 mm
Format czasu	: 24 lub 12 godzinny
Dokładność zegara	: +/- 10 minut na rok
Program	: 5+2 lub dzienny harmonogram z 4-ma przedziałami czasowymi i temperatury
Rozdzielczość czasu	: Program – 10 minutowe okresy
Element pomiarowy	: 10k(@25 °C) NTC thermistor
Zakres nastaw temperatury	: Program: 5 do 35 °C WYŁ. : 5 °C
Zasilanie	: baterie 2 x AA
Okablowanie	: T3(przewodowy) listwa zaciskowa do przewodów o przekroju do 1.5 mm ²

Komunikacja radiowa

Pasma przenoszenia	: ISM (868.0-868.6) MHz, 1% cyklu pracy
Maks. moc	: 25mW
Protokół	: szyfrowany
Zasięg	: 30m w budynkach mieszkalnych
Technologia komunikacji	: krótki sygnał, szybka transmisja w celu uniknięcia wpływu zakłóceń
Klasa odbiornika R.E.D.	: RX Cat 2 (ETSI EN300 220-1 wersja 1.3.1)

Moduł załączający

Zasilanie	: 230VAC
Obciążalność styków	: 230V~, 50..60Hz, 0.5A do 5A rezystancyjne 0.5A do 3A indukcyjne (0.6 pf) 24V~, 50..60Hz, 0.5A to 5A rezystancyjne 0.5A do 3A indukcyjne (0.6 pf)
Cykl pracy	: dobierany według aplikacji (patrz ustawienia Instalatora)
Okablowanie	: listwa zaciskowa do przewodów o przekroju do 1.5 mm ²
Dostęp okablowania	: Od spodu poprzez duży otwór podstawy naściennej Od dołu poprzez zaciski przewodów Zasilanie sieciowe z lewej strony Przewody niskonapięciowe z prawej
Wymiary (dł. x szer. x gł.)	: 110 x 110 x 40 mm
IP class	: 30

Warunki otoczenia i standardy

Zakres temperatury pracy	: 0 to 40 °C
Temp. transportu i magazynowania	: -20 to 55 °C
Wilgotność	: 10 do 90% rh, bez kondensacji
EMC (T3, T3M)	: 2014/30/EU
LVD (T3, T3M)	: 2014/35/EU
RED Directive (T3R)	: 2014/53/EU
Dostęp okablowania ErP	: od spodu przez duży otwór w podstawie : Class IV (+2%), (EU) 811/2013 (T3) Class IV (+2%), (EU) 811/2013 (T3R)
Firma Honeywell oświadcza, że ten termostat jest zgodny z zasadniczymi wymaganiami i innymi odpowiednimi postanowieniami dyrektywy 2014/53/EU	

MENU INSTALATORA

Aby wejść w menu Instalatora wcisnąć **MENU** oraz **+** dopóki nie pojawi się na wyświetlaczu pierwszy parametr (po ok. 3 sekundach).

Aby przejść do kolejnej parametry wcisnąć **+**

Aplikacja		Nastawy		Co należy zmienić?
		Cykle/godz.	Minimalny czas załączenia (minuty)	Uwaga : a. Cykl pracy na godzinę b. Minimalny czas załączania
Ogrzewanie	Kocioł gazowy(<30KW)	6	1	Nie wymagana zmiana
	Kocioł olejowy	3	4	1. Ustawić minimalny czas załączeń na 4 minuty. 2. Ustawić ilość cykli na 3.
	Siłownik termiczny	12	1	Ustawić ilość cykli na 12.
	Zawór strefowy	6	1	Nie wymagana zmiana
Szczególne właściwości		Opis		
Ograniczenie zakresu temperatury		Minimalne dolne ograniczenie temperatury regulacji można ustawić w zakresie od 5°C do 21°C, zaś maksymalne górne ograniczenie temperatury można obniżyć z 35°C do 21°C		
Harmonogram tygodniowy		Termostat posiada fabrycznie wprowadzony harmonogram na 7 dni tygodnia. Istnieje możliwość uruchomienia programu na 5 dni tygodnia + 2 dni na weekend		
Zdalny czujnik temperatury		W przypadku braku dogodnego miejsca montażu lub z powodu innych przyczyn, zdalny czujnik temperatury steruje temperaturą z innego pomieszczenia. Temperatura mierzona jest z częstotliwością co 1 minutę. Maksymalna odległość czujnika – 50 m.		
Optymalizacja (optymalny start/stop oraz opóźniony start)		<p>Optymalny start: termostat zapamiętuje czas potrzebny do ogrzania pomieszczenia i na bieżąco monitoruje, kiedy włączyć kocioł, aby osiągnąć wyznaczoną temperaturę</p> <p>Optymalny Stop: termostat wyłączy ogrzewanie przed zaprogramowanym końcem okresu, tak aby wpływ braku ogrzewania nie wpłynął na pogorszenie warunków cieplnych</p> <p>Opóźniony Start: uzyskanie oszczędności w zużyciu energii w wyniku opóźnienia załączenia kotła w zależności od różnicy pomiędzy temperaturą zaprogramowaną, a temperaturą aktualną w pomieszczeniu.</p>		
Ustawienie czasu		Możliwość zmiany formatu czasu (fabrycznie 24-godzinny) oraz daty i czasu.		
Przesunięcie temperatury		W przypadku lokalizacji regulatora w miejscu narażonym na przegrzanie/wychłodzenie, a nie ma możliwości jego przeniesienia np. z powodu przewodów zasilających dzięki tej funkcji można zmienić temperaturę załączania w zakresie +/- 3°C w odniesieniu do temperatury nastawy.		
Powiązanie (tylko dla T3R)		Menu powiązania termostatu z modułem załączającym, test mocy sygnału komunikacji oraz kasowanie powiązania		
Reset		Przywrócenie fabrycznych ustawień oraz harmonogramu		
Tryb awaryjny		W przypadku braku komunikacji pomiędzy termostatem T3R i modułem załączającym, urządzenie załącza kocioł w trybie 20% załączony/ 80% wyłączony w odniesieniu do wybranego cyklu pracy		

TERMOSTAT PROGRAMOWALNY T3

Parametr	Nastawa fabryczna	Co chcesz zmienić?
1LA: Język	1= Angielski	1=EN, 2=PL, 3=CZ, 4=BG, 5=RO, 6=SK, 7-HU, 8=TR
2CR: Cykl pracy	6	3, 6, 9, 12
3OT: Minimalny czas załączania	1	1, 2, 3, 4 lub 5 minut
4LL: Dolna temperatura	5	5°C do 21°C
5UL: Górna temperatura	25	21°C do 35°C
6SO: Opcje harmonogramu	7D	1 = 7 dni (różna dla każdego dnia tygodnia) 2 = 5 + 2 (dni robocze + weekend)
8SS: Czujnik zdalny (tylko dla wersji przewodowej)	0	0 = brak czujnika 1 = podłączony
9LC: Tryb awaryjny	0	0 = wyłączony 1 = aktywny
10BL: Podświetlenie wyświetlacza	1	0 = wyłączone 1 = aktywny
11CL: Format czasu	0	0 = 24-godzinny 1 = 12-godzinny
12DS: Zmiana czasu letni/zimowy	1	0 = wyłączona 1 = automatyczna zmiana
13TO: Przesunięcie temperatury	0	-3°C do +3°C
15SD: Przywrócenie harmonogramu	0	0 1 = reset domyślnego harmonogramu
16FS: Przywrócenie fabrycznego harmonogramu	0	0 1 = powrót do harmonogramu fabrycznego
17OP: Optymalny Start	0	0 = wyłączony 1 = Optymalny Start włączony 2 = Opóźniony Start włączony
18OS: Optymalny Stop	0	0 = wyłączony 1 = Optymalny Stop włączony
19LK: Opcje blokady	1	1 = Częściowa blokada 2 = Pełna blokada

TERMOSTAT PROGRAMOWALNY T3

MONTAŻ

Aby zapewnić bezpieczeństwo, należy **zawsze upewnić się** przed dostępem do okablowania, czy **zasilanie sieciowe jest wyłączone**. **Przed wymianą** starego termostatu na thermostat T3 należy zapoznać się ze sposobem jego podłączenia.

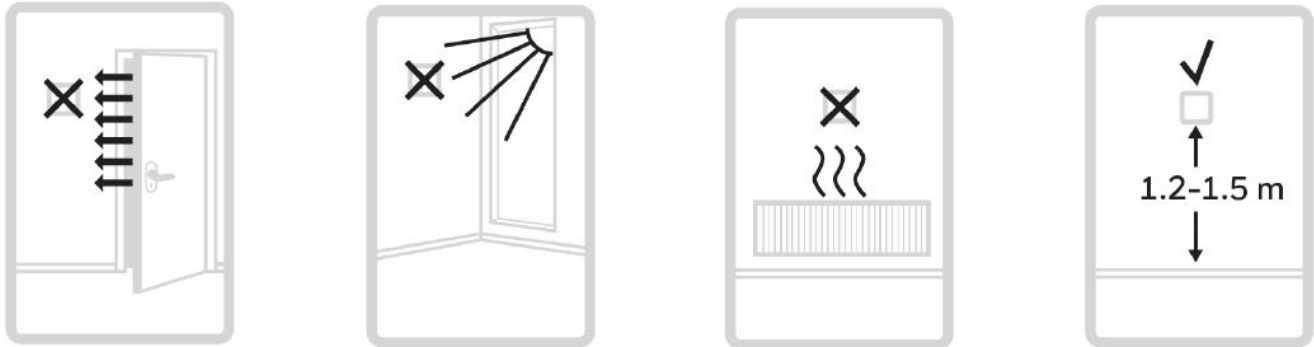

Nie należy montować termostatu T3 blisko przeciągów, w miejscach bezpośredniego nasłonecznienia oraz blisko źródeł ciepła. Termostat powinien być zamontowany przynajmniej na wysokości 1,2 – 1,5 m od podłogi.

Warunki montażu modułu załączającego (tylko dla T3R)

Do instalacji modułu wymagane są:

- Przewód 2-żyłowy do połączenia kotła z modułem (R3H710RF0005).
- Zasilanie sieciowe 230V.

Wyznaczyć lokalizację modułu w pobliżu kotła uwzględniając odległość **co najmniej 30 cm** od metalowych obiektów tj. szafki lub obudowa kotła. Poluzować wkręt mocujący osłonę modułu lub wkręcić przy ponownym montażu osłony.

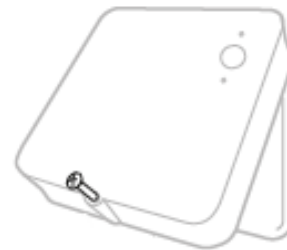

Montaż modułu (tylko dla T3R)

A. W puszcze lub od spodu



B. Montaż ścienny

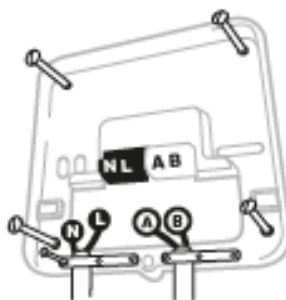

C. Montaż osłony



Zakończenie montażu (T3R)

Załączyć zasilanie w urządzeniu grzewczym oraz na module załączającym.

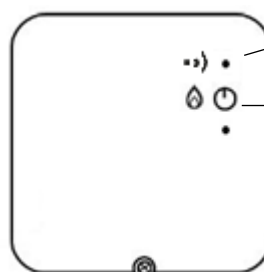

Po załączeniu zasilania na obu urządzeniach dioda LED powinna świecić na ZIELONO

Wcisnąć przycisk wymuszenia załączenia kotła. Dioda LED przycisku powinna świecić na ZIELONO.

Montaż termostatu T3

A. Montaż podstawy

Umocować podstawę montażową do ściany. Okablować zgodnie ze schematem elektrycznym.

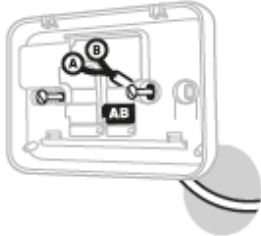

B. Montaż modułu sterującego

Umieścić moduł na podstawie naściennej.

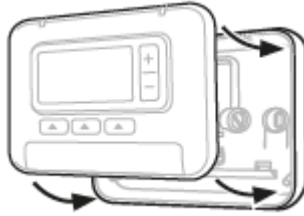

C. Montaż osłony

Umieścić osłonę na termostacie.



Uruchomienie termostatu

Włożyć baterie



Ustawienia i konfiguracje

Po uruchomieniu termostatu na ekranie pojawi się wybór roku kalendarzowego. Wcisnąć + lub – aby wybrać rok, datę i czas potwierdzając ✓ przy każdym wyborze.

POWIĄZANIE (tylko dla T3R)

Termostat bezprzewodowy T3R dostarczany jest w zestawie z modułem załączającym fabrycznie powiązany. Poniżej przedstawiono procedurę powiązania w przypadkach, w których występuje taka potrzeba:

- Przy wymianie jednego z elementów: termostatu T3 lub modułu załączającego
- Termostat T3 lub moduł załączający posiadają niewłaściwe dane powiązania lub nie są powiązane

Powiązanie/usunięcie powiązania

Uwaga: Jeśli moduł załączający był już wcześniej powiązany, należy przy pomocy cienkiego drucika (np. spinacza) wcisnąć przycisk resetu przez ok. 3 sekundy. Dioda LED mignie pomarańczowym światłem.

1. Wprowadzić moduł w tryb powiązania wciskając przycisk na 3 sekundy.
 - a. Dioda LED miga pomarańczowym światłem.
2. Uruchomienie powiązania na termostacie:
 - a. Otworzyć menu powiązania poprzez wcisnięcie i przytrzymanie przez 3 sekundy przycisków **MENU** oraz **'-'**.
 - b. Zmienić w parametrze 14A ustawienie na '1' a następnie potwierdzić ✓
3. Jeśli powiązanie wykonane pomyślnie:
 - a. Na wyświetlaczu pojawi się ikona **'->')**.
 - b. Na module załączającym zaświeci się zielona dioda LED.

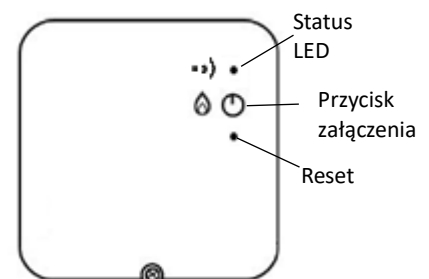

TERMOSTAT PROGRAMOWALNY T3

OKABLOWANIE (tylko dla T3)

Kocioł Zał./Wył. (230V)

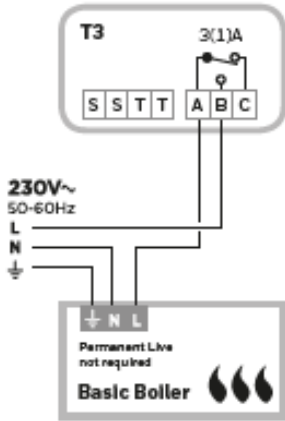

Kocioł dwufunkcyjny

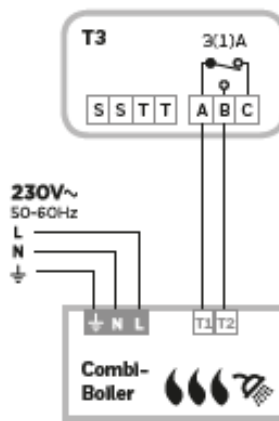

Zawór strefowy

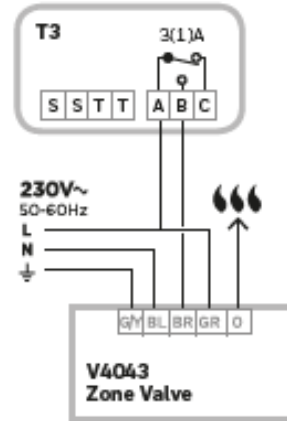

OKABLOWANIE (tylko dla T3R)

Kocioł Zał./Wył. (230V)

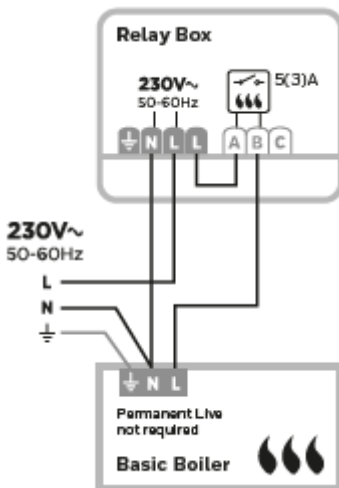



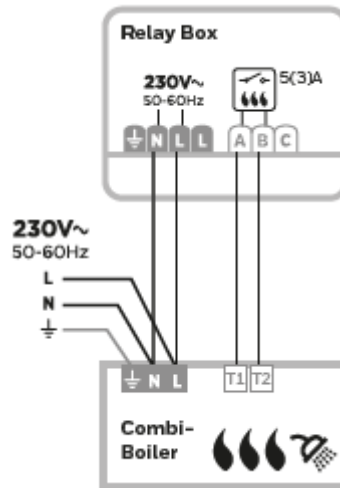

Kocioł dwufunkcyjny

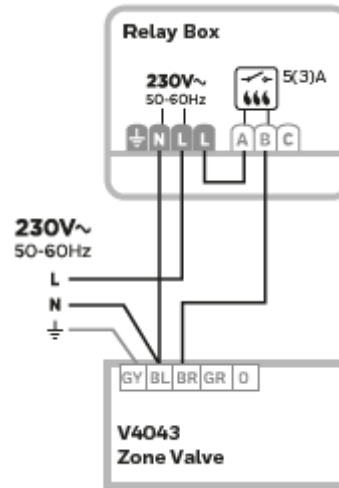











Zawór strefowy



ROZWIĄZYWANIE PROBLEMÓW – tylko dla T3

Informacja na wyświetlaczu	Prawdopodobna przyczyna	Sposób usunięcia usterki
Wyświetlacz wygaszony	Baterie wyczerpane, niewłaściwie zainstalowane lub nie usunięta przesłona pomiędzy bateriami	Otworzyć osłonę przegrody bateryjnej i sprawdzić poprawność zamontowania – Jeśli potrzeba wymienić baterie
Pojawia się (tylko dla T3)  	Krytyczny poziom naładowania baterii	Otworzyć osłonę przegrody bateryjnej i niezwłocznie wymienić baterie
Pojawia się  --	Uszkodzony czujnik temperatury	Wymienić termostat lub okablowanie czujnika zdalnego
Termostat wykazuje zapotrzebowanie ciepła a kocioł się nie załącza 	a. Temperatura wody wystarczająca b. Niewłaściwe okablowanie	a. Właściwe zachowanie – poczekać, aż temperatura obniży się b. Sprawdzić okablowanie termostatu i listwy zaciskowej w kotle

ROZWIĄZYWANIE PROBLEMÓW – tylko dla T3R

Informacja na wyświetlaczu	Prawdopodobna przyczyna	Sposób usunięcia usterki
Wyświetlacz wygaszony	Baterie wyczerpane, niewłaściwie zainstalowane lub nie usunięta przesłona pomiędzy bateriami	Zdjąć termostat z podstawy naściennej lub stojaka i sprawdzić poprawność montażu baterii – jeśli potrzeba wymienić baterie
Pojawia się  	Krytyczny poziom naładowania baterii	Zdjąć termostat z podstawy naściennej lub stojaka i sprawdzić poprawność montażu baterii – jeśli potrzeba wymienić baterie
Pojawia się  --	Uszkodzony czujnik temperatury	Wymienić termostat lub sprawdzić okablowanie czujnika zdalnego, jeśli jest zamontowany
Termostat wykazuje zapotrzebowanie ciepła a kocioł się nie załącza 	a. Temperatura wody wystarczająca b. Niepoprawne okablowanie	a. Właściwe zachowanie – poczekać, aż temperatura obniży się b. Sprawdzić okablowanie termostatu i listwy zaciskowej w kotle
Pojawia się   , a na module dioda LED  miga na czerwono	Utrata komunikacji z modułem załączającym	Zmienić lokalizację termostatu w miejsce, gdzie jest dobra komunikacja
Pojawia się   , a na module dioda LED  jest wygaszona	Termostat i moduł załączający nie są powiązane	Zmienić lokalizację termostatu w miejsce, gdzie jest dobra komunikacja
Dioda LED  modułu miga na pomarańczowo	Moduł załączający jest w trybie powiązania	Odczekać ok 3 minut, dopóki moduł nie wyjdzie z trybu powiązania lub powiązać termostat

OZNACZENIA KATALOGOWE

Opis	Model	Kod EAN	Literatura
T3 Termostat przewodowy	T3H110A0081	5025121380515	Z produktem dostarczone: - instrukcja montażu - instrukcja obsługi, w językach: angielskim, polskim, czeskim, węgierskim, słowackim, rumuńskim, bułgarskim, ukraińskim i tureckim
T3R Zestaw bezprzewodowy	Y3H710RF0072	5025121380508	
Części zamienne			
Moduł załączający	R3H710RF0005	5025121380362	
Termostat bezprzewodowy	T3H700RF0091	5025121380386	

Więcej informacji można znaleźć na stronie:

homecomfort.resideo.com/pl

Ademco Sp. z o.o.

ul. Domaniewska 39

02-672 Warszawa

pomoc.technicznaECC@honeywellhome.com

wellhome.com

homecomfort.resideo.com/pl

Doc. | Rev | 01/19
Podane informacje mogą ulec zmianie bez powiadomienia.
© 2019 Resideo Technologies, Inc. Nazwa Honeywell Home jest znakiem towarowym spółki Honeywell International Inc., używanym na licencji udzielonej firmie Resideo Technologies, Inc.



Honeywell Home